

KONICA MINOLTA

bizhub 751i
bizhub 651i / 551i / 451i
bizhub 361i / 301i

bizhub i-SERIES

多様な視点で
未来をデザインする
RETHINK WHAT'S POSSIBLE



bizhub iシリーズ
A3 複合機

751i

モノクロ 75枚/分

651i

モノクロ 65枚/分

551i

モノクロ 55枚/分

451i

モノクロ 45枚/分

361i

モノクロ 36枚/分

301i

モノクロ 30枚/分

※写真は bizhub 751i に FS-540SD、JS-602 装着時のものです。

Giving Shape to Ideas

CONNECT

ビジネスのすべてにつながりを。
bizhub iシリーズ



CONNECT PEOPLE

人間工学を追究した操作性

最適化されたユーザーインターフェースによるモバイルライクな操作パネル。
利用頻度の高い機能で構成した最小限の機能と画面遷移による
シンプルな操作性で人と複合機をつなぎます。



操作性が向上した 使いやすいパネルデザイン

操作パネルに、シンプルなデザインを採用しました。ハードキーレス、パネルパイプレーションにより、使い慣れたスマートフォンやタブレットのような操作性を実現することで、さまざまなITサービスを簡単に使うことができます。ユーザー利用頻度の高い機能を中心に構成した最小限の機能と画面遷移で、シンプルな操作性を実現しています。

より見やすく、より使いやすくなった 10.1インチ大型タッチパネル

顧客視点で新開発した10.1インチの操作パネル。見やすく快適な操作感を実現し、作業の効率化を進めます。また、マルチタッチが可能なので、タブレット感覚でスムーズな操作が可能です。



2つの画面スタイルから選べる 操作画面の切り替えが可能

必要性や利用頻度に応じて、シンプルな操作が特長の「ベーシックスタイル」と、細かい設定や高度な機能を利用するフル機能タイプの「クラシックスタイル」の2つの画面スタイルを切り替えて利用できます。さらに、「ベーシックスタイル」により直感的なコピー画面の「シンプルコピー」をご用意しました。

ホーム画面

「情報エリア」と「メインエリア」に大きく分けました。使い方に合わせてカスタマイズできます。

◎情報エリア: ログイン中のユーザー名や、IDボタン、設定メニューボタンなどを表示。

◎メインエリア: コピーやファクス、スキャンなどの機能へアクセス。

■さらにアクセスしやすくなったホーム画面集約機能

ホーム画面にフォルダーを作成しコピーやファクスなどのボタンをグループ化しまとめることができます。ユーザーや部門ごとに使い分けることで操作性が向上します。



シンプルコピー画面

いくつもの画面遷移をせずに、簡単に目的のタスクを実行できます。

◎大きなボタンで一覧性に優れ、直感的な操作が可能。

◎選択肢が一覧で表示され、ワンタッチで設定ができます。



CONNECT PEOPLE

シンプルな操作性で人とつなぐ

CONNECT WORK

多様なワークスタイルをつなぐ

CONNECTを
支える



CONNECT IT

最先端のITサービスをつなぐ

CONNECT SECURITY

安心・安全なオフィス環境をつなぐ

Konica Minolta MarketPlaceは、変化し続けるオフィス環境に対応する複合機用アプリケーションを提供し、複合機を常に進化させるプラットフォームです。

※Konica Minolta MarketPlaceに接続するためにはインターネットに接続できる環境が必要です。

CONNECT PEOPLE

使う人にあわせて調整できる 操作パネルの角度調節

操作パネルは、最大90度までユーザーそれぞれの使いやすい角度に自在に調整が可能です。



周知したいおしらせを操作パネルに表示 「bizhub 掲示板アプリ」

社内周知したいおしらせを、複合機パネル上にスクリーンセーバーとして表示できます。

※アプリはKonica Minolta MarketPlaceより無償提供。



やりたいことを迷わずできる 目的別機能アプリ

目的の作業ができるように操作の手順をイラスト化された画面の指示で誘導するシンプルな操作性を実現。必要最低限の簡単なステップで、迷うことなくスムーズに目的の操作ができます。

■IDカードコピー

簡単なステップでIDカードの表と裏を並べて1枚の用紙にコピーできます。



■冊子をつくる

雑誌や週刊誌のような小冊子を作成したいユーザー向け。

■影消しコピー

原稿カバーを開いたままコピーしたい方、ブック原稿で影をなくしたいユーザー向け。

複合機の状態を知らせる LEDランプ

オフィス環境に優しく調和する、新しいLEDランプを採用。データの受信や蓄積を知らせるデータランプや排紙部のプリントランプなどを、本体前部などの視認性が良い場所に設置。原稿のとり忘れなどに気がつきやすいデザインとしています。



データランプ (ブルー)

- 点滅: データ受信中
- 点灯: データ蓄積中

用紙エンプティランプ (オレンジ)

- 点滅: 用紙が少ない
- 点灯: 用紙切れ

音声で操作をサポートする 音声ガイド

ファクス番号の読み上げをはじめ、おもに画面やキーの説明、キーに関連する動作の説明などを音声ガイダンス機能がサポート。パネル操作の補助や誤操作防止にも役立ちます。

※コピー、ファクス/スキャン画面で拡大表示画面利用時のみの機能です。
※オプションのi-Option LK-104 v3、およびデバイス接続I/FキットEK-608またはEK-609が必要です。

複合機をモバイル端末で操作可能とするアプリ bizhub Remote Access

bizhub Remote Access※をインストールするとモバイル端末上に、本機の操作パネルとほぼ同じ画面が再現できます。不特定多数の方が触れる複合機操作パネルに触れることなく、自身のモバイル端末で操作ができます。

※Android版はGoogle Play、iOS版はAppStoreからダウンロードできます。(無償)
※bizhub Remote Access使用中は本機の操作パネルは使用できません。
※リモート操作に使用する端末と本機は同じネットワークに接続している必要があります。

非接触ニーズに対応する グローブタッチパネル

手袋や爪でもパネル操作可能です。指で直接触れず操作ができるため、オフィスでの感染リスクを軽減します。

CONNECT WORK

コピー&プリントともに優れたパフォーマンスを実現。ワークフローと生産性を革新する先進機能を搭載しています。

COPY/PRINT



仕事のスピードを向上

ウォームアップタイム・ファーストコピータイム

	751i	651i	551i	451i	361i	301i
ウォームアップタイム (コピー可能状態まで) 主電源ON→スタートボタンON	26秒以下	12秒以下	12秒以下	11秒以下	11秒以下	11秒以下
ファーストコピータイム (モノクロ) スタートボタンON→1枚目を出力	2.8秒	3.3秒	3.8秒	4.6秒	5.0秒	
パネル復帰タイム	約1.5秒					

IDカードの両面を1枚にコピー

IDカードコピー機能

免許証、名刺など不定形の両面原稿をコピーする場合に、原稿の表と裏を用紙の同一面に並べてコピーできます。目的別機能アプリのUI設定により、ウィザード形式で迷わずコピーできます。

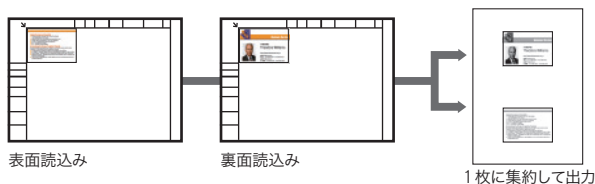

トナー消費を節約する

原稿外消去機能

厚さのある書籍など原稿カバーを開いたままコピーするときに、原稿を自動的に検知し、原稿以外の部分の影を消去。余分なトナーの消費を節約します。目的別機能アプリのUI設定により、ウィザード形式で簡単に操作できます。

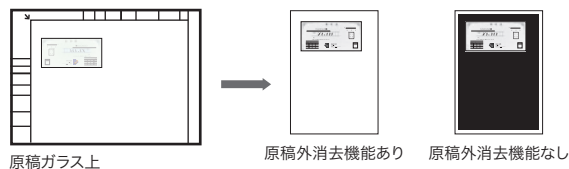

用紙交換時のストレスを軽減する

軽やかな給紙トレイ

軽く押し引きするだけでスムーズに開閉する快適な操作感の給紙トレイを実現。グリップは、上下どちらからでも握りやすいフリーグリップタイプを採用しました。給紙トレイ付近での紙詰まり時には、簡単に用紙が取り出せるので、ダウンタイムを低減します。



はがき、封筒など不定形用紙の使用ができる 給紙&手差しトレイ

手差しトレイを使うことなく、本体給紙トレイ1段目、2段目(標準)でも郵便はがきや封筒など、不定形サイズの用紙のセットが可能になりました。はがき200枚、封筒70枚のセットができ、手差しトレイを使わずに出力できるので、省スペースで設置できます。

※2段目は不定形サイズのみ対応。

不定形用紙を自動測定 用紙サイズ測定機能

原稿台ガラス面や原稿送り装置*にセットした不定形用紙のサイズを自動で測定します。測定した用紙サイズは本体メモリーへの登録も可能。伝票などの不定形用紙を扱うオフィスで活用できます。

※原稿送り装置での測定は751i/651i/551i/451iのみ対応。



美しく可読性の高い出力を実現

1,200dpiの高解像度

小さな文字や細い線の再現性にすぐれた1,200dpiのプリント解像度を実現。より忠実な再現によりドキュメントの可読性を高め、美しく高品位なプリントアウトができます。

※印刷速度が低下します。

最大1,200mmのバナー印刷が可能

長尺プリント機能

オプションの長尺用紙セットガイドを使用し、最長1,200mmまでの長尺印刷が可能です。幅90mmの細長い用紙にも対応しているので、多彩なサイズのPOPやバナーが作成できるので活用シーンが広がります。

※オプションの長尺用紙セットガイドMK-730の装着を推奨。

複合機で印刷可能

お役立ち用紙

コピー用紙だけの印刷ではなく、長尺用紙、耐水紙、クリアホルダー、マルチカードなどへも印刷可能です。いままで外注していた販促物も内製化でき、コスト・時間の削減に貢献できます。

※画像品質を保証するものではありませんので、予めご了承ください。

※各用紙を当社オフィス用品購買サイト「bizconcie」よりご購入頂けます。

USBメモリーからダイレクト出力 USBポート標準搭載

本体操作パネル横にUSBポートを標準搭載。USBメモリーを差し込むと操作画面がポップアップし、少ないステップで、USBメモリー内のデータのダイレクトプリントや本機のボックスへの保存などができます。また、USBメモリーからのプリント時には自動でウイルスチェックを行うので安心して利用できます。

※USBメモリーの種類により、正しく動作しない場合があります。

※対応ファイル形式:PDF、コンパクトPDF、JPEG、TIFF、XPS、コンパクトXPS、OOXML(docx、xlsx、pptx)

※印刷結果がPCの画面で見えるものと異なる場合があります。

※ウイルスチェック機能は、オプションのLK-116が必要です。



ドライバーなしで手軽に印刷できる E-mail 受信プリント

出力したいファイルをE-mailに添付して本機宛に送信するだけで、手軽にプリントできます。

※対応ファイル形式:PDF、コンパクトPDF、JPEG、TIFF、XPS、コンパクトXPS、OOXML(docx、xlsx、pptx)

※オプションのLK-110v2が必要です。

その他のコピー機能

- 原稿に応じた「画質モード」(文字、文字/写真、写真、薄文字原稿、コピー原稿)
- 用途に合わせた「出力モード」(両面印刷、ページ集約、リポート、グループ、ソート、シフト、小冊子、とじしろ)
- 多彩な「原稿読み込み」(連続読み込み、混載原稿、とじしろ、原稿セット方向、薄紙、Z折れ原稿、汚れ軽減モード、プログラムジョブ、白紙原稿除去)
- 目的別に設定できる「コピーモード」(ブック原稿、ページ連写、インデックス原稿、カタログ原稿)
- 選べる「レイアウト調整」(拡大/縮小、画像の収め方、鏡像、画像シフト、自動画像回転)
- 便利な「ページ挿入」(カバーシート、OHP合紙、インターシート、章分け、差し込みページ)
- 活用が広がる「画像追加」(日付/時刻、ページ番号、スタンプ、ウォーターマーク、ヘッダー/フッター、オーバーレイ、登録オーバーレイ)
- 必要な部分のみコピーできる(枠消し、原稿外消去)
- 数々の「コピーセキュリティ」(コピープロテクト、繰り返しスタンプ、コピーガード※、パスワードコピー※)

※オプションのセキュリティキット SC-509が必要です。

その他のプリント機能

- プリンタードライバーを自分用にカスタマイズできる「Myタブ機能」
- タブ紙(インデックス紙)への印刷
- 本票と控えを一度にプリントする「カーボンコピーモード」
- A3サイズより一回り大きな「SRA3サイズへの印字」が可能

※一部の機能は、クラシックスタイルでのみ対応。

CONNECT WORK

モバイル端末との高度な
連携が可能。場所を選ばない
新しいワークスタイルを実現します。

MOBILE



モバイル端末との連携を強化 モバイル通信機能を搭載

■NFC搭載 Android デバイスとの連携

NFC(Near Field Communication)搭載端末に対応したモバイルタッチエリアを設置。AndroidデバイスにKonica Minolta Mobile Printをインストールすることで、Androidデバイスをbizhubに登録できます。モバイルタッチエリアにAndroidデバイスをかざすだけで、選択したファイルをプリントできます。また、bizhubにセットした原稿をスキャンし、Androidデバイスやクラウドストレージなどへの保存も可能。ユーザー認証を設定している場合には、Androidデバイスをかざすだけでログインできます。

※AndroidデバイスはOS4.4以上を搭載している必要があります。

※無線LAN環境が必要です。

■iOSデバイスとのBluetooth LE連携

Bluetooth LE(Low Energy)を利用し、ユーザーの近くにあるbizhubをKonica Minolta Mobile Printで検索して登録できます。iOSのアクションボタンにも対応しているので、各種アプリからのプリントやスキャンデータの共有などがスムーズに行えます。さらに、ユーザー認証を設定している場合にはBluetooth LEを利用してログインできます。

※オプションのデバイス接続I/FキットEK-P09が必要です。

※無線LAN環境が必要です。

無線環境をより手軽にする 無線LAN・親機モードを搭載

bizhub本体だけでローカルな無線LAN環境を構築する親機モード※に対応。社内LANと切り離れた無線LAN環境の構築が可能です。社内LANを経由しないため、外部から持ち込んだモバイル端末でも、よりセキュアな連携ができます。 ※オプションのアップグレードキットUK-221が必要です。



さまざまな端末から柔軟に印刷できる 各種プリントサービスへの対応



Konica Minolta Mobile Print

コニカミノルタが提供するモバイル用アプリです。シンプルで直感的なユーザーインターフェースで、モバイル端末とbizhubとの連携により、スキャンデータの取り込みやクラウドストレージへの保存・共有、ドキュメント、写真の印刷などがスピーディーにセキュアに行えます。認証印刷およびセキュリティ印刷に対応しているので、機密文書のプリントも安心です。 ※iPhone®/iPad™/iPod touch®はApp Storeより、Android™ OSはGoogle Playより無償ダウンロードできます。ダウンロードの際、通信費が別途必要です。



AirPrint



Mopria Print Service

CONNECT WORK

SCAN/FAX



高性能、高機能を実現したスキャン&ファクス機能。
高速、高品質、高効率により、業務効率の向上に貢献します。

高い生産性を実現した 優れたスキャン性能

1分間に280面/分(両面原稿140枚分)の高速スキャンを実現した自動両面同時読取り原稿送り装置(ADF)*。一度に330枚までの原稿をセットでき、スキャンの時間も手間も大幅に短縮します。また、スキャン時の原稿の傾きを補正するスキュー補正精度を大幅に向上させ、傾きを抑えた高精度なスキャンを実現しています。

※751i/651i/551i/451i標準装備

■重送検知センサー

原稿に超音波を当て、原稿と原稿の間にある空気層を判別し重なりを検知。重送検知時には読み込みが完了した原稿のプレビューも表示されるので、スキャン操作を最初からやり直すことなくジョブを再開できます。

FAXキット非装着機からもファクスを送信 「bizhub ファクス連携送信」

FAXキットが非装着の複合機(子機)から、FAXキットが装着された複合機(親機)を経由してファクスを送信できます。わざわざ遠くのファクス付き複合機へ移動することなく、近くの複合機からファクス送信が可能となります。また、ファクス回線を集約することでコスト削減にも貢献します。

※親機と子機の両方に本機能をインストールする必要があります。 ※今秋対応予定

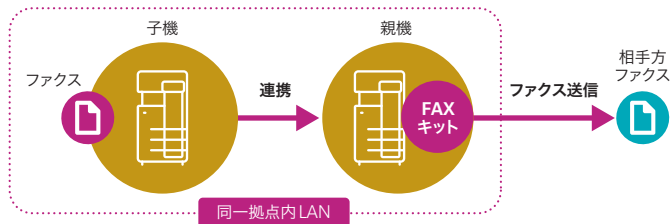

ペーパーレス化を促進する 受信データのボックス保存

受信したファクスデータをTSI(発信元情報)またはFAX番号*によって自動振り分けし、本体ボックスに自動保存。クライアントPCやメール宛先への自動転送機能を設定することで、受信文書の仕分けや配布の手間と時間を節約します。さらに、本体のSMB共有フォルダーにも転送が可能。転送ファクス、TSI受信振り分けなどの機能に対応しています。受信ファクスの保存先が増えることで、ペーパーレス化を促進します。

※ナンバーディスプレイ契約が別途必要です。

TSI 受信振り分け

ナンバーディスプレイ振り分け

A社
ファクス

B社
ファクス

転送ファクス

ファクス

TSIまたはFAX番号で振り分けたファクスをA社専用のボックスに保存

B社担当者のメールアドレスへ転送

1回線目はボックスにファクスを転送

2回線目以降は出力

複合機のSMB共有フォルダー

受信ファクスの転送設定をかんたんに 「bizhub おでかけファクスモード」

ホーム画面のボタンから簡単操作でファクスの転送設定を切り替えることができます。オフィス勤務中は紙出力、外出中はメール転送に切替などシーンにあわせた転送先設定が可能です。

※アプリはKonica Minolta MarketPlaceより無償提供。

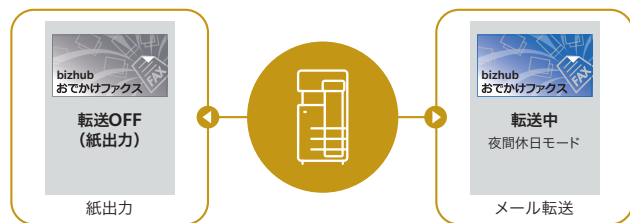

受信ファクス文書を確認&出力できる 「ファクス受信ボックス」

ホーム画面に「ファクス受信ボックス」ボタンを設定することで、簡単なステップで受信したファクスを確認、管理、出力できます。必要なファクス文書のみの印刷できるので、不要書類の印刷防止、印刷コスト削減にも効果的です。

白紙原稿をスキャンから除外する 白紙除去機能

ADFにセットした原稿に白紙ページが含まれている場合に、白紙ページをスキャン対象から除外します。白紙として検出された原稿は、原稿枚数としてカウントしません。

大きなスキャンデータを手軽に送信する 「スキャン(URLを通知)」

スキャンデータを本機内に保存し、保存先のURLをメールでユーザーに送付する「スキャン(URLを通知)」ボタンをホーム画面に配置可能。E-mailで添付できないような大きなスキャンデータを簡単・手軽にメール送信できます。

自分のメールアドレスにスキャンデータを 即座に送信する「スキャン(自分にメール)」

スキャンデータをすぐに自分宛に送ることができます。認証設定によりセキュリティーにも配慮。ホーム画面に「スキャン(自分にメール)」ボタンを設定できるので、簡単なステップで即座にスキャン&送信が可能です。

小サイズ原稿を簡単操作でスキャンできる 「IDカードスキャン」

保険証や免許証などの小サイズ原稿を、簡単な操作でスキャン送信できます。カードの表と裏を1つのファイルにまとめたり、個別のファイルに分けたり目的にあわせてスキャンできます。

スキャンジョブを効率化する 用途に応じた保存・送信先設定

スキャンした原稿は、用途に応じてさまざまな文書フォーマットに変換し、本体ボックスやUSBメモリーへの保存ができます。また、E-mail、SMB、FTP、WebDAVなどを介して、PCやサーバーへ送信・保存することも可能です。

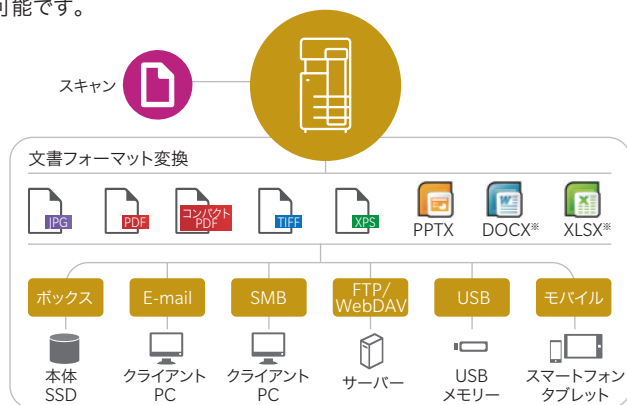

ドキュメント活用の幅を広げる 紙文書の電子化

紙文書をスキャンして、PDF形式やOOXML形式のファイルに変換できます。業務や目的に合わせてファイル形式を選べるので、文書の二次利用の幅が広がります。

ファイル変換形式

PDF/A(長期保存用)	標準
PDFのWeb最適化(リニアライズドPDF)	標準
暗号化PDF(デジタルID)	標準
サーチャブルPDF(OCR文字認識)	LK-110 v2が必要
OOXMLファイル (拡張子:.docx/.xlsx/.pptx)変換	LK-110 v2が必要※1
OOXMLファイル (拡張子:.docx/.xlsx/.pptx)変換+OCR	LK-110 v2が必要

※1 pptx変換は本体標準機能です。

その他の主なスキャン&ファクス機能

- 約2秒の高速電送を実現する「スーパー G3規格」
- PCからペーパーレス送信する「ダイレクトファクス」
- 受信データを「サーチャブルPDF化」
※オプションのi-Option LK-110 v2が必要です。
- 複数のファクスを集約できる「最大4回線のFAX機能」
- 互換性の広いインターネットファクス「W-NET FAXに対応」
- 通信コストを軽減する「IPアドレスファクス」
- 最大2,000件(グループ100件)の「宛先登録」
- 白紙原稿をスキャンから除外する「白紙除去機能」
- 長い原稿をADFで読み取る「長尺スキャン」

タスクオートメーションツール

※別売商品

電子化業務を大幅に効率化する 「Dispatcher Phoenix」

ファイル収集から処理・配信まで、ドキュメントの電子化プロセスを自動化するソフトウェアです。複合機の操作パネルからの入力データやQRコード・バーコード・OCR等からの抽出データを利用し、あらかじめ設定した条件によってファイルのリネーム・フォーマット変換・処理の分岐等を行い、ドキュメントごとに配信先へ自動的に格納します。煩雑な作業もボタン一つの簡単な操作で実行が可能。作業開始時間を設定できるため時間にとらわれず電子化作業を効率的に行えます。クラウドサービスとの連携も含めた幅広い拡張性と汎用性により、お客様のビジネスやオフィス環境に合わせたワークフローを柔軟に構築できます。

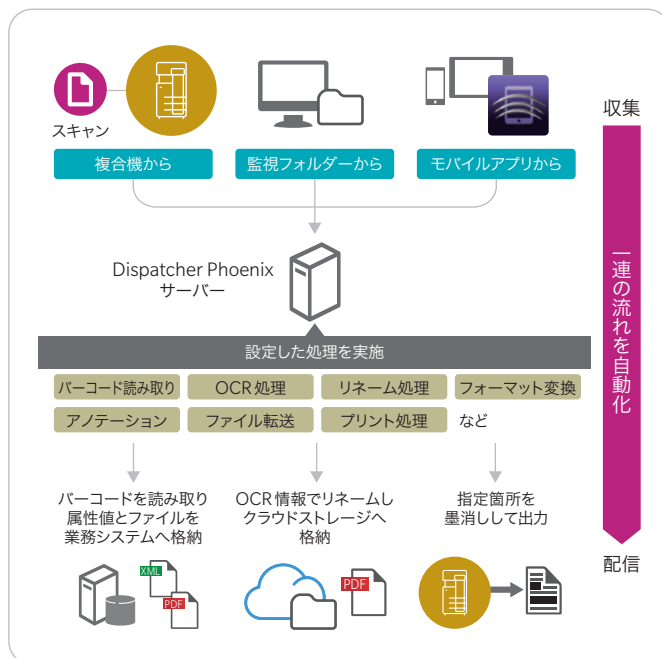

文書仕分けを効率化する 「仕分け名人」

ファイルのリネーム処理やストレージ上の指定フォルダーへの自動保存など、スキャンやファクスの仕分け作業を効率化します。社内ネットワーク環境で利用できる自社運用型で、ボックスやフォルダーの監視ができます。

※一部の機能は、クラシックスタイルでのみ対応。

CONNECT SECURITY

情報をしっかり守る安全性能

企業の危機に直結する情報漏洩を防ぐ堅牢性に配慮。デジタルデータや紙文書のセキュリティー課題に対し、最新技術で対応。情報アクセスにおける複合機と安心・安全をつなぎ、IT管理者の負担を軽減します。



管理者の負担を軽減する 「bizhub SECURE」



データの保護は多くの企業にとって大きな課題となっています。トータルセキュリティー設定サービスbizhub SECUREによって高度なセキュリティー設定を実施した bizhub は、SSD内に保管するお客様のデータを、より強固に守ります。さらに、セキュリティー設定の状態を監視できる bizhub SECURE Notifier アプリ*を提供。設定が変更されたときは複合機のパネル、またはメールで管理者へ通知します。

※別売商品。アプリはKonica Minolta MarketPlaceより提供。

パスワードで出力を保護する セキュリティー印刷

プリンタードライバー画面で文書にIDとパスワードを設定すると、本機の操作パネルで同じIDとパスワードを入力するまで文書が本機のSSDでストックされます。文書に設定したIDとパスワードが照合されるまで出力されずに保護されるので、重要な文書を出力したいときや、限られたユーザーのみに出力の受け取りを許可したいときなどに有効です。ホーム画面にあるセキュリティー印刷ボタンを使用することで、簡単にセキュリティー印刷ができます。

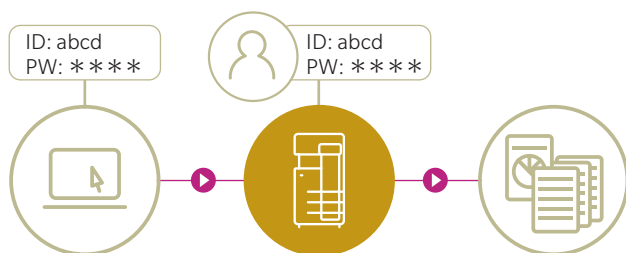

PCのログイン名を使った 簡単セキュリティー印刷

PCのログイン名がセキュリティー印刷のIDとして使用されるため、IDの入力を省略でき、認証をしていなくても簡単にセキュリティー印刷ができます。

印刷完了プリントランプの採用

印刷状況を示す白色LED(プリントランプ)を採用しました。印刷完了時にプリントランプが点灯し、周囲のユーザーに知らせます。印刷物の取り忘れを減らし、情報漏洩のリスクを軽減します。



安心を常時提供する新機能 暗号化機能付SSD

セキュリティー機能を高めるために、新たに256GBの暗号化機能付SSDを採用。利用する端末との相性の問題もなく、常時暗号化されるので、手間をかけずに常に高度なセキュリティーを維持します。

不正利用による情報流出を回避する さまざまなユーザー認証

オフィス規模や導入済みのシステムなどに合わせて最適な認証システムを選ぶことができます。また、セキュリティーを損なうことなく操作性を高めるシングル・サインオンにも対応しています。

■ 本体認証

本体のみで認証を行うことができます。コピー、プリント、スキャン、ファクス*の機能ごとに、詳細な利用制限の設定も可能です。

※オプションのFAXキットFK-514が必要です。

■ 非接触ICカード認証

FeliCaなどの非接触ICカード*1によるユーザー認証ができます。社員認証と認証システムを一本化できるSSFC(Shared Security Formats Cooperation)仕様にも対応。また、非接触ICカード以外でも、NFCに対応したAndroid端末*2での認証が行えます。



※オプションのICカード認証装置AU-206が必要です。

※1 対応非接触ICカード

AU-206:「FeliCa(IDm)」「SSFC」「FCF」「FCF(キャンパス)」「MIFARE(UID)」

※2 HCE(Host Card Emulation)に対応したAndroid 4.4以降のAndroid 端末、およびKonica Minolta Mobile Printが必要です。

■ バイオメトリクス認証

指の静脈を利用する精度の高い認証ができます。手軽さに加え、ハイレベルなセキュリティーシステムの構築が可能です。

※オプションの生体認証装置AU-102とワーキングテーブルWT-506が必要です。

複合機と各デバイスを安全につなぐ ウイルススキャン機能



PC、タブレット、USBメモリーなどと複合機を安全に接続するためにBitdefender社のスキャンエンジンをベースにした強固なウイルススキャン機能を搭載しています。ホワイトリストだけではなく、ウイルススキャンをファイル単位で行うことで、ファイルに感染したウイルスを検知します。複合機へのファイル入力時のチェック&管理者へ通知によりウイルスを発見。また、複合機からのファイル出力時のチェックで、ウイルスファイルの拡散を防止。さらに定期的に複合機内のファイルをチェックし、リスクのあるファイルを発見し、複合機に潜在しているリスクを検知します。

※オプションのi-Option LK-116が必要です。 ※インターネット環境が必要です。

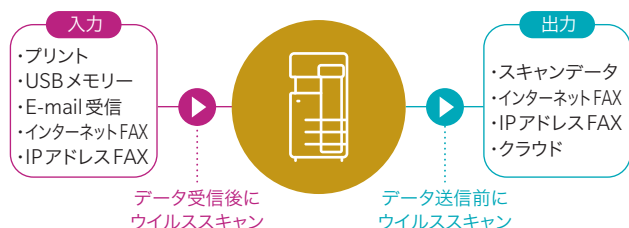

セキュリティと利便性向上を両立できる サーバーレスユビキタスプリント

あらかじめ送信したプリントジョブをオフィスネットワーク内の任意の複合機から、認証後に出力させるユビキタスプリントをサーバーレスで実現。本機がユビキタスプリントの親機として、プリントサーバーに変わる働きをするため、低コストで手軽にサーバーレスユビキタスプリントのシステムを構築できます。また、サーバーレス複合機統合認証も導入するとユーザー認証用のサーバーも必要ありません。

※最大100台までのユビキタスプリントシステムが構築できます。

※各複合機にオプションのi-Option LK-114が必要です。

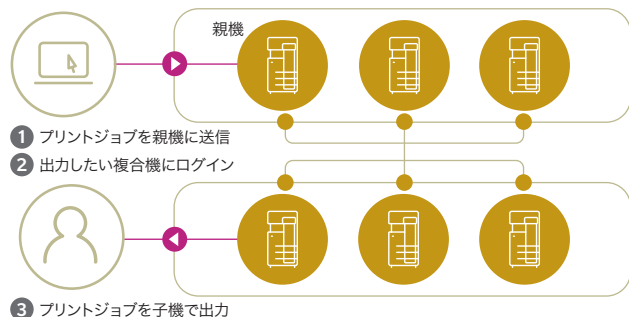

複合機内蔵の認証サーバーで ユーザー認証が可能な「サーバーレス複合機統合認証」

ユーザー情報を1台の複合機でまとめて管理。複合機が複数台ある場合も、1台(親機)にユーザーを登録すれば他の複合機(子機)でユーザー認証が可能。複合機のみでユーザー認証が可能のため、別途専用サーバーは必要ありません。サーバーに関する専門知識がなくても導入・運用いただけます。

※別売商品 ※管理可能な複合機は30台、ユーザー数は2,000名まで。

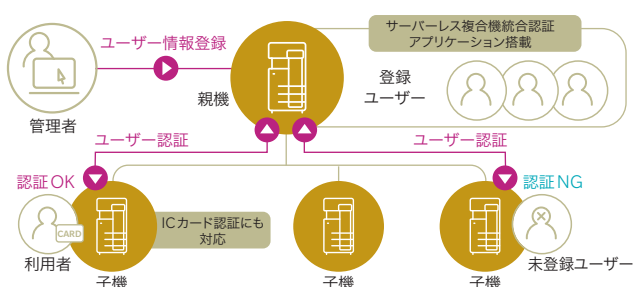

複合機を統合管理し利用状況や コストを可視化する サーバー型ユビキタスプリントシステム 「Dispatcher Paragon」(別売商品)



ユーザーの利便性を高めるユビキタスプリントのほか、ユーザー別/部門別/複合機別の利用状況やコスト、操作ログを把握可能なレポート機能も備えており、オフィスネットワーク内の複合機を統合的に管理できます。

コピーからの情報流出を防止する 地紋セキュリティー機能

コピープロテクト機能に加え、セキュリティーレベルの高いコピーガード機能/パスワードコピー機能を装備。特殊な地紋セキュリティーパターンを原稿上に付加して出力することで、不正な2次コピーや重要文書の第三者への漏洩を防止します。

※オプションのセキュリティーキットSC-509が必要です。

コニカミノルタの地紋セキュリティー機能を搭載した機種のみで有効です。

条件により機能が有効に働かない場合があります。

認められた高度なセキュリティー ISO/IEC15408 認証

コニカミノルタの複合機は、セキュリティー機能の信頼性を客観的に証明するための国際標準規格、CC認証(Common Criteria, ISO/IEC15408)を取得しています。bizhub 751i/651i/551i/451i/361i/301iでは、「HCD-PP v1.0(Protection Profile for Hardcopy Devices)」に適合したCC認証を申請中です。

※本製品(または本システム)において取得している情報セキュリティーに係る認証は、所定の評価基準及び評価方法に基づく評価の結果、認証要件に適合していることを示すものであり、本製品(または本システム)に脆弱性が全くないことを保証するものではありません。

その他の主なセキュリティー機能

- E-mailの送信時のセキュリティーを設定できる
「SMTP認証/POP before SMTP認証」
- ネットワーク間の通信データを暗号化できる「SSL/TLSプロトコル」
- SSDへの不正アクセスを防止する「ストレージロックパスワード機能」
- 機密情報を安全に管理する「TPM(Trusted Platform Module)機能」
※オプション

<文書からの情報流出を回避する、暗号化PDF>

- パスワードによる暗号化、デジタルIDによる暗号化、電子署名の追加
※暗号化にデジタルIDを利用する場合は、事前にデジタルIDが登録されたE-Mail宛先(S/MIME送信)を複合機の短縮宛先に登録する必要があります。
※電子署名を行う場合は、「パスワード」または「デジタルID」にてファイルの暗号化を行う必要があります。

<FASEC 1 適合のファクスセキュリティー>

- 入力ミスによる誤送信を抑制する「宛先2度入力」
- ボタンの押し間違いによる誤送信を抑制する「相手先番号確認表示」
- 発着呼衝突による誤送信を防ぐ「ダイヤルトーン検出機能」
- ファクス受信紙の放置を防ぐ「メモリー受信&PC転送」
- 確実な送信を確認できる「通信結果レポートと操作パネルでの結果確認」

<コニカミノルタ独自のファクスセキュリティー>

- 確実なチェックで誤送信を防止する「送信承認パスワード機能」
- 誤接続による誤送信を抑制する「相手先確認(CSI照合)送信」
- 音声案内で誤送信を防ぐ「送信時の音声読み上げ機能」
※オプション
- セキュリティー管理に役立つ「特定トレイからの給紙機能」

CONNECT IT



最先端のIT化とDX化を推進

bizhub本体をコニカミノルタが遠隔管理。ファームウェアの自動更新やリモート監視などの多種多様なサポートやクラウドサービスとつなぎます。

お客様の管理負担を軽減するリモートサービス「コニカミノルタiCare」

コニカミノルタiCareは、遠隔診断により、故障の未然防止や故障時の迅速な対応を実現。マシンのダウンタイムを最小限に抑えることが可能です。カウンター数の自動データ送信により管理を簡素化。故障時の自動通報、パーツや消耗品の状態を管理することで、適切なタイミングにトナーの自動配送を行うなどお客様の手を煩わせないサポートを提供します。ファームウェアの自動更新やパネル画面をお客様と共有できる遠隔サポートなどのサービスも展開しています。また、複合機の利用状況を毎月レポートでご確認いただけます。

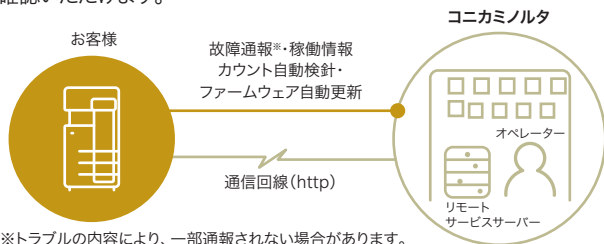

※トラブルの内容により、一部通報されない場合があります。

QRコードにアクセスしモバイル端末で確認サポート情報リンク

複合機のマニュアルなどサポート情報へのリンクをQRコードで画面に表示し、簡単にアクセスできます。管理者不在のオフィスでも安心してご使用いただけます。

※アプリはKonica Minolta MarketPlaceより無償提供。

クラウドサービスとの連携を強化「bizhub Connector」「bizhub スキャン」(別売商品)

本機の操作パネルから各種クラウドサービス※1に接続し、スキャンデータのアップロードや、ダイレクトプリントなどの連携※2ができます。また、本機にログインした後、クラウドサービスなどへの認証情報を一度だけ入力・保存することで、その後はサイレントモードでの自動ログインも可能です。

クラウドサービス連携 6つのアプリケーションをご用意

bizhub Connector for Box ※3

bizhub Connector for OneDrive for Business ※3

bizhub Connector G-1 for Google Apps

bizhub Connector E-1 for Works with Evernote

bizhub Connector S-1 for Microsoft SharePoint ※4

bizhub スキャン for Dropbox ※3

※1 Box, OneDrive, Google Drive, Gmail, Evernote, Dropbox

※2 「bizhub Connector」はスキャンデータのアップロードとダイレクトプリントに対応、「bizhub スキャン」はスキャンデータのアップロードのみ対応しております。

※3 アプリはKonica Minolta MarketPlaceより提供。

※4 企業内サーバー SharePoint2007/2010/2013/2016

小切手、領収書スキャンの手間を削減するbizhub スキャンイメージ分割アプリ

ガラス面に領収書、レシート、小切手などを複数枚並べてスキャンするだけで、それぞれ分割して画像データ化。複数枚まとめてスキャンすることでスキャン作業の手間を削減します。

※別売商品。アプリはKonica Minolta MarketPlaceより提供。

場所にとられない働き方を実現する「bizhub essentials」

INFO-Palette Cloudのbizhub essentials ※1は、複合機とクラウドストレージを連携させ、効率的な複合機活用業務を実現できるクラウドサービスです。社内・社外(外出先やテレワーク)を問わず、複合機を介して情報共有を円滑にし、効果的に業務を行えます。事務所に居なくても受信ファクスの確認やファクス送信ができ ※2、また、クラウドを介してオフィスの複合機へ印刷したり、紙文書の電子化も可能なため、場所や利用端末を選ばない新たな働き方を実現します。

※1 別途契約が必要です。 ※2 bizhub essentials オプションのremote faxが必要です。

クラウドを活用したファイル共有Box連携

「Box」はファイル共有によって、コンテンツのシェアとコラボレーションを可能にするクラウドストレージです。bizhubからスキャンデータやファクスの受信文書を「Box」に保存し、PCやモバイル端末から、いつでもどこからでもアクセスできます。企業向けクラウドサービスとして強固なセキュリティで、より安全・便利なデータ活用を実現します。

※30日間ご利用可能なお試し版(無料)をご用意。お試し期間経過後は「Box」の有償メニュー (Businessプラン/ Business Plusプラン/ Enterpriseプラン)にお申込みいただくことで継続してご利用いただけます。

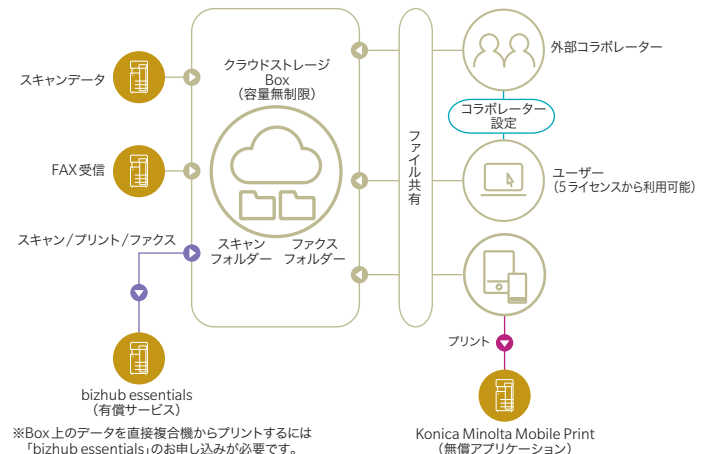

※Box上のデータを直接複合機からプリントするには「bizhub essentials」のお申し込みが必要です。

Konica Minolta Mobile Print (無償アプリケーション)

CONNECT HIGH PRODUCTIVITY

豊富な給紙オプションに加え、紙の種類を検知する紙種センサーを搭載。
ダウンタイムを削減し、高い生産性を実現します。

紙の種類を検知する 紙種センサー

複合機が用紙の坪量、封筒など、用紙の種類を自動検知。さまざまな用紙でも最適なトナー調整や紙送りをするので、最適かつ高品質な印刷が可能です。 ※オプションの紙種センサー IM-103が必要です。

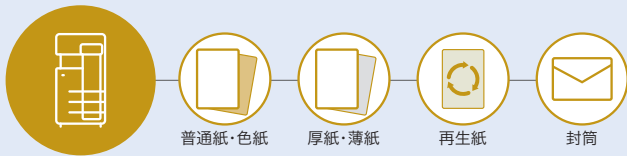

異サイズ対応 給紙キャビネット

PC-417*には大容量用紙カセットが2つ搭載されており、一方の用紙カセットから本体へ給紙しているときでも、もう一方に用紙を補給できるため、用紙補給のために出力を中断する必要がありません。キャビネットには、使用頻度の高いA4とB5用紙が搭載できます。

※751iはPC-417が標準装備。651i/551i/451i/361i/301iはPC-417がオプション

マニュアルステープル対応 フィニッシャー

フィニッシャーに搭載されているマニュアルステープル機能を使うことで、ステープルを外してコピーした原稿をとじ直す際や、出力時にステープル設定をし忘れた場合に、その場ですぐにとじることができます。

※オプションのフィニッシャー FS-539、FS-539SD、FS-540、FS-540SDのいずれかが必要です。



多彩な出力スタイルに対応した 多機能フィニッシャー

小冊子製本や三つ折り、ステープル、パンチなどを自動処理する多機能フィニッシャーを目的に応じて複数タイプから選べます。高速出力に加え、多彩な出力や仕上げの内装化が可能です。

フィニッシング機能一覧

対応機種	751i / 651i 551i / 451i 361i / 301i	○	○	○	○	○	
機能	加工イメージ	FS-540 ^{※1,2}	FS-540SD ^{※1,2}	FS-539 ^{※1,2}	FS-539SD ^{※1,2}	FS-533 ^{※3}	JS-508/JS-506 ^{※4}
仕分け(シフトソート)機能	1部ずつ排紙位置をずらして排紙する	○	○	○	○	○	○ ^{※5}
ステープル機能	薄紙/普通紙(52~80g/m ²) A4, B5: 最大100枚 / B4: 最大65枚 A3, A5: 最大50枚 普通紙(81~90g/m ²) B4, A4, B5: 最大60枚 / A3, A5: 最大50枚	○	○	○	○	○	○
製本(小冊子)機能&折り機能	薄紙/普通紙(52~90g/m ²) A4, B5: 最大50枚 厚紙(91~120g/m ²): 最大30枚 普通紙(121~209g/m ²): 最大15枚	○	○	○	○	○	○
Z折り機能	薄紙/普通紙(52~90g/m ²) A4, B5: 最大50枚 ^{※7} A3, B4: 最大30枚 ^{※7}	○	○	○	○	○	○
パンチ機能	中とじ 中折り 三つ折り(3枚可能)	○	○	○	○	○	○
パンチ機能	Z折り	○	○	○	○	○	○
パンチ機能	2穴 上2穴	○	○	○	○	○	○
カバーシート機能&インターシート機能	パンチキット PK-526 300g/m ² まで対応可能	○	○	○	○	○	○
カバーシート機能&インターシート機能	パンチキット PK-524 300g/m ² まで対応可能	○	○	○	○	○	○
カバーシート機能&インターシート機能	パンチキット PK-519 157g/m ² まで対応可能	○	○	○	○	○	○
カバーシート機能&インターシート機能	ポストインサーターPI-507 or 標準機能	○	○	○	○	○	○
カバーシート機能&インターシート機能	標準機能	○	○	○	○	○	○
カバーシート機能&インターシート機能	標準機能	○	○	○	○	○	○
カバーシート機能&インターシート機能	標準機能	○	○	○	○	○	○

※1 フィニッシャー装着時での胴内排紙が可能です。排紙先は最大で3つまで設定できます。FS-540/FS-540SDは、ジョブセパレーター JS-602を装着すれば、胴内排紙を含め最大4つまで設定できます。 ※2 751iは中継搬送ユニットRU-519、651i/551i/451i/361i/301iは中継搬送ユニットRU-513が必要です。 ※3 551i/451iにFS-533装着時はMK-607が必要です。 ※4 JS-508は551i/451i用、JS-506は361i/301i用のオプションです。 ※5 JS-508/JS-506は機能別振り分け用オプションです。ソート機能は簡易的な機能のため、多枚数を出力する場合はFS-540/FS-540SD/FS-539/FS-539SD/FS-533のいずれかを選択ください。 ※6 FS-540/FS-540SD/FS-539/FS-539SDの平行ステープルは、A3、A4タテ、A4ヨコ、B5タテおよびA5ヨコに対応しています。但し、A3、A4ヨコは手動設定が必要です。 ※7 FS-533のコーナーステープルは平行のみとなります。

仕事の効率をアップする 豊富な給紙オプション

給紙容量は本体標準トレイとマルチ手差しで、1,365枚。オプションの給紙キャビネット*1を装着すると最大4,115枚の給紙が可能です。さらに、大容量給紙ユニットを装着することで最大7,615枚*2の大量給紙を実現。給紙回数を減らすことでダウンタイムを削減します。

※1 751iは標準装備

※2 給紙キャビネットPC-416またはPC-417と大容量給紙ユニットLU-302またはLU-303装着時

最大
7,615枚

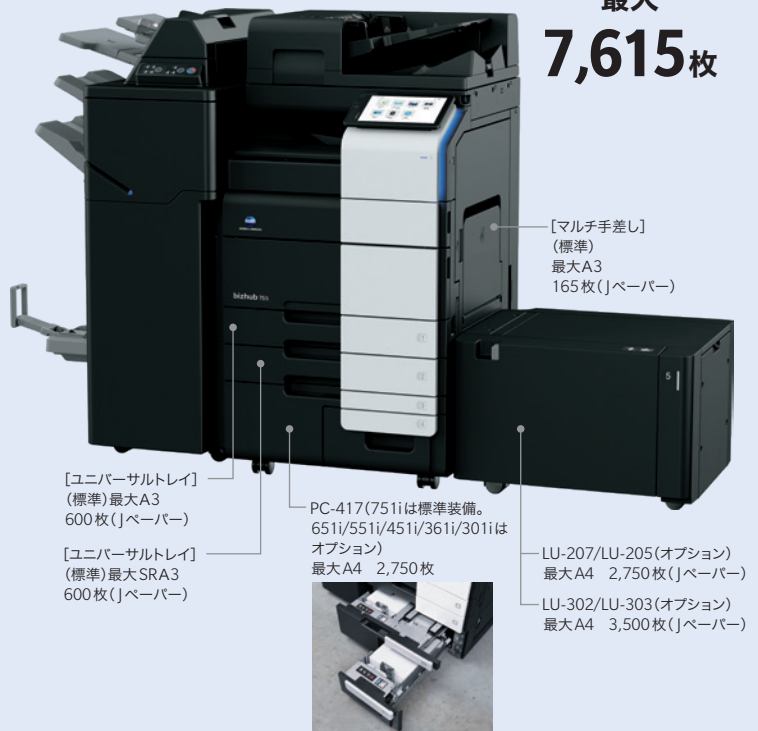

CONNECT ECO FRIENDLY

筐体の素材から消費電力まであらゆる面で環境に配慮し、持続可能な社会とつなぎます。

さまざまな環境基準に適合



認定番号
bizhub 751i: JRA-AI-24121E
bizhub 651i: JRA-AI-24120E
bizhub 551i: JRA-AI-24119E
bizhub 451i: JRA-AI-24115E
bizhub 361i: JRA-AI-24114E
bizhub 301i: JRA-AI-24113E

TEC値の基準を大幅にクリア

751i: 1.11kWh / 651i: 0.84kWh / 551i: 0.72kWh / 451i: 0.54kWh / 361i: 0.41kWh / 301i: 0.33kWh

環境負荷低減のための技術革新

- スリープ時の消費電力を0.5Wに低減
- 環境保全を推進する再生素材を採用

※国際エネルギースタープログラム Ver3.0が定めるTEC値

bizhub 751i/651i/551i/451i/361i/301iの主な仕様

基本機能 / コピー機能

製品名	bizhub 751i	bizhub 651i	bizhub 551i	bizhub 451i	bizhub 361i	bizhub 301i
形式	コントロール	デスクトップ				
読み取り解像度	600dpi×600dpi					
書き込み解像度	1,800dpi相当×600dpi					
解像度	256階調					
メモリー容量	8GB(8,192MB)					
SSD容量	標準:256GB 最大:1TB ^{※1}					
複写原稿	シート、ブック、立体物(書き最大2kg)					
最大原稿サイズ	A3					
複写サイズ	用紙サイズ 本体: SRA3 ^{※2} (320×450mm)、A3～A5、B6タテ ^{※3} 、A6タテ ^{※3} 、不定形用紙(第1トレイ:幅:90～297mm、長さ:148～431.8mm、第2トレイ:幅:139.7～320mm、長さ:182～457.2mm)、郵便はがき ^{※4} 、封筒 ^{※5} 、手差し: SRA3(320×450mm)、A3～A5、B6タテ、A6タテ、郵便はがき、封筒 ^{※6} 、インテックス紙、長尺紙 ^{※6} (幅:90～297mm、長さ:457～1,200mm)					
	画像欠け幅 先端:4.2mm以下、後端:3mm以下、手前/奥側3mm以下					
ウォームアップタイム(23℃、定電圧時)	主電源ONから 26秒以下					
ファーストコピータイム ^{※6}	2.8秒					
連続複写速度	M4コ:85コ/分					
	B4 42枚/分					
	A3 37枚/分					
複写倍率	固定 等倍 1:1.0±0.5%以下					
	拡大 1:1.154/1.224/1.414/2.000					
	縮小 1:0.866/0.816/0.707/0.500					
	固定任意 3種類設定可能					
	ズーム 25%～400%(0.1%単位で設定可能)					
	解像度変更 25%～400%(0.1%単位で設定可能)					
給紙方式/給紙量(1ペーパー)	標準 本体トレイ2段(ユニバーサルトレイ600枚×2段)+大容量給紙トレイ(1,650枚×1段+1,100枚×1段)+マルチ手差し165枚					
	オプション LU-205 (2,750枚×1段)、PC-416(2,750枚×1段)、LU-303 (3,500枚×1段)					
	最大給紙容量 7,615枚(標準+LU-303(3,500枚×1段))					
対応用紙坪量 ^{※7}	本体: 52～256g/m ² マルチ手差し: 60～300g/m ²					
排紙容量	200枚					
連続複写枚数	1～9,999枚					
両面コピー	ノンスタック方式 用紙サイズ:SRA3(320×450mm)、A3～A5、B6タテ、A6タテ、郵便はがき					
	対応用紙坪量:52～256g/m ² ^{※8}					
電源	AC100V 15A(50/60Hz)					
最大消費電力	1.5kW以下					
エネルギー消費効率 ^{※9}	222kWh/年 区分:複合機d					
	165kWh/年 区分:複合機d					
	140kWh/年 区分:複合機c					
	103kWh/年 区分:複合機c					
	76kWh/年 区分:複合機c					
	59kWh/年 区分:複合機c					
大きさ(幅×奥×高)	615×688×1,207mm(本体+ADFまで)					
	615×688×961mm(本体+ADFまで)					
	615×688×779mm(原稿ガラス面まで)					
機械占寸法(幅×奥)	937×688mm(ADFと手差しの補助トレイを開いた状態)					
質量	約140kg(本体のみ、消耗品含まず)					
	約98kg(本体のみ、消耗品含まず)					
	約76kg(本体のみ、消耗品含まず)					

※1 オプション ※2 第2トレイのみ ※3 第1トレイのみ ※4 封筒の種類、保管、印刷環境によりや印刷不良が発生する場合があります。 ※5 コンピュータからのプリントのみ対応しています。 ※6 A4ヨコ、等倍、第1給紙トレイ、原稿ガラス面からの送取ります。 ※7 210g/m²以上の用紙に関しては十分な画質が得られない場合があります。また用紙種類により正しく印刷されない場合があります。 インクジェット用紙は対応していません。 ※8 52～59g/m² 210g/m²以上の用紙に関しては十分な画質が得られない場合があります。 ※9 省エネ法(平成25年3月1日付)で定められた複写機・複合機別の測定方法による数値

本体標準価格(搬入設置料金)(税別)

bizhub 751i — 3,727,000円(55,000円) bizhub 451i — 2,152,000円(50,000円)

bizhub 651i — 2,923,000円(50,000円) bizhub 361i — 1,710,000円(45,000円)

bizhub 551i — 2,631,000円(50,000円) bizhub 301i — 1,366,000円(45,000円)

※上記搬入設置料はコニカミノルタジャパン株式会社を設置した場合の実費例です。 ※時間を指定して搬入作業を実施する場合、別途5,000円(税別)が必要となります。 ※特殊作業(階段作業、クレーン使用等)、移設による搬入・搬出、休日/時間外、遠隔地作業については、別途料金が必要となります。

ご注意	※国内外で流通する紙幣、貨幣、政府発行の証券簿、未使用の郵便切手、郵便はがき、政府発行の印刷類などをコピーすることは法律で禁止されています。 ※家庭内でのみ使用する紙幣・貨幣・映画・写真などの著作物は、個人的に、または家庭内でのみ使用するためにコピーする以外は禁じられています。
-----	---

安全にお使いいただくために	<ul style="list-style-type: none"> ●ご使用前に取扱説明書をよくお読みの上、正しくお使いください。●表示された正しい電源・電圧でお使いください。 ●アース接続を確実に行ってください。故障や漏電の場合、感電するおそれがあります。●水気、湿気、湯気、ほり、油煙等の多い場所に設置しないでください。火災、感電、故障などの原因となることがあります。 ●給紙キャビネットおよび専用デスク装着時は必ず付属の固定脚を付けて設置してください。
---------------	---

※KONICA MINOLTA、シンボラオフィス、Giving Shape to Ideas、bizhub、bizhub essentials、INFO-Palette、仕分名人、i-Optionおよびbizhub SECUREロゴは、コニカミノルタ株式会社またはその関連会社の登録商標または商標です。 ※Microsoft、Windows、Windows Server、SharePointおよびMicrosoft Officeは、Microsoft Corporationの米国およびその他の国における登録商標または商標です。 ※Mac OS、OS X、macOS、macOS Sierra、AirPrintおよびApple Printコネクタは、Apple Inc.の米国およびその他の国における登録商標または商標です。 ※iOSの商標は、Cisco Systems, Inc.の米国およびその他の国における登録商標または商標です。 ※MopriaおよびMopriaロゴは、Mopria Alliance, Inc.の米国およびその他の国のライセンスに基づき使用されています。 ※Google Apps、Google Drive、AndroidおよびGmailは、Google Inc.の商標または登録商標です。 ※Evernoteは、米国Evernote Corporationの米国およびその他の国における登録商標または商標です。 ※Bluetoothは、米国Bluetooth SIG, Inc.の米国およびその他の国における登録商標または登録商標です。 ※BMLinkは、一般社団法人ビジネス機械・情報システム産業協会登録商標です。 ※FASERCは、一般社団法人情報通信ネットワーク産業協会登録商標です。 ※COLOR UNIVERSAL DESIGNロゴは、特定非営利活動法人カラーユニバーサルデザイン機構の登録商標です。 ※Boxは、Box, Inc.の米国およびその他の国における登録商標または登録商標です。 ※FeiCaは、ソーニー株式会社の登録商標です。 ※SFCFは、日本印刷株式会社の登録商標です。 ※FCFは、FeiCa 共同利用一般社団法人FCF推進フォーラムの登録商標です。 ※MIFAREは、NXP B.V.の登録商標です。 ※Ethernetは、富士ゼロックス株式会社の登録商標です。 ※QRコードは、株式会社デンソーウェブの登録商標です。 ※IEEEは、The Institute of Electrical and Electronic Engineers, Inc.の登録商標または登録商標です。 ※その他のブランド名および製品名は各社の登録商標または商標です。 ※製品の仕様・外観・価格等は都合により予告なしに変更する場合があります。 ※このカタログに掲載の製品の色調は印刷のため実物と異なる場合があります。 ※このカタログに掲載の操作パネルの画面は/メニュー構成です。 ※このカタログは事業者向けの商品・サービスの情報を提供しております。 記載の価格には消費税が含まれておりません。 ご購入の際は別途申し受けます。 ※本体価格には、消耗品類、その他関連商品は含まれていません。 ※bizhub 751i/651i/551i/451i/361i/301iをご購入の際は保守サービスの購入を推奨しております。 ※詳細については販売担当者にお問い合わせください。 ※保守サービスのための必要な消耗品類の最低保有期間は取り壊しの製造中止後7年です。 ※このカタログに記載されている商品は国内仕様のみ海外でも使用できません。 ※方角、SSDに不具合が発生した場合、蓄積されたデータが消失することがあります。 データの消失には責任を負いかねますので、あらかじめご了承ください。(長期保存の場合は、パソコンに取り取り、運用することをお勧めします)

コニカミノルタ情報機器事業の生産事業所およびその生産関係会社の全てにおいてISO14001を取得しています。 また、国内販売会社の全拠点でも認証を取得しています。

国内総販売元

コニカミノルタ ジャパン株式会社
〒105-0023 東京都港区芝浦1-1-1

製造元

コニカミノルタ株式会社

お客様相談室 0120-805039

受付時間は土、日、祝日を除く9:00～12:00、13:00～17:00でお受けします。

おとわり 確認のためお問い合わせ内容を録音させていただいております。ご了承ください。

消耗品・修理・保守・サービスに関するお問い合わせは、ご購入いただいた当社販売店へご連絡ください。

製品についての詳しい情報は、インターネットでご覧いただけます。 <https://konicaminolta.com>

お問い合わせは、当社へ。

複写機・複合機・プリンターのサプライ製品の安全データシート(SDS, Safety Data Sheet)をインターネット上に掲載しております。お使いいただく前に内容をご確認ください。
<https://konicaminolta.jp/pr/msds/>



KONICA MINOLTA

bizhub 751i

本紙は事業者向けの商品・サービスの情報を提供しております。
記載の価格、料金には消費税が含まれておりません。
ご購入の際は別途申し受けます。

オプションシステム & 価格表

ポストインサーター【PI-507】
120,000円 ※FS-540/FS-540SD用

ジョブセパレーター【JS-602】
25,000円 ※FS-540/FS-540SD用
第4排紙トレイ

選択

中継搬送ユニット【RU-519】
23,000円

★ フィニッシャー【FS-540】
327,000円
※100枚とじフィニッシャー

● パンチキット【PK-526】
60,000円
※FS-540/FS-540SD用パンチ機能

● Z折りユニット【ZU-609】
520,000円
※FS-540/FS-540SD用Z折り機能拡張

中継搬送ユニット【RU-519】
23,000円

★ フィニッシャー【FS-540SD】
477,000円
※100枚とじ+中とじ対応フィニッシャー

● パンチキット【PK-526】
60,000円
※FS-540/FS-540SD用パンチ機能

● Z折りユニット【ZU-609】
520,000円
※FS-540/FS-540SD用Z折り機能拡張

中継搬送ユニット【RU-519】
23,000円

★ フィニッシャー【FS-539】
177,000円
※50枚とじフィニッシャー

● パンチキット【PK-524】
50,000円
※FS-539/FS-539SD用パンチ機能

中継搬送ユニット【RU-519】
23,000円

★ フィニッシャー【FS-539SD】
327,000円
※50枚とじ+中とじ対応フィニッシャー

● パンチキット【PK-524】
50,000円
※FS-539/FS-539SD用パンチ機能

★ 排紙トレイ【OT-514】
10,000円

FAXキット
【FK-514】
120,000円

※スーパーG3ファクス/
IPアドレスファクス機能拡張
2回線増設時はFK-514が
もうひとつ必要です。

FAX済みスタンプユニット【SP-501】 5,000円

取付キット【MK-742】
40,000円

※3回線、4回線増設時に
1つだけ必要です。

FAXキット【FK-515】
120,000円

※FAXを3回線、4回線まで増設できます。
1個で1回線分のFAX機能を拡張します。
MK-742が必要です。

クリーンユニット【CU-102】 85,000円

選択

生体認証装置
【AU-102】
59,800円
※置き台として、WT-506が必要です。

ICカード認証装置
【AU-206】
59,800円
※置き台として、WT-506または
取付キットMK-735が必要です。

ワーキングテーブル【WT-506】
10,000円

ワーキングテーブル【WT-519】
60,000円 ※アップライトパネル用

オフラインステープラー
【FS-P04】・・・30,000円
※置き台として、WT-506が必要です。

キーパッド【KP-102】
12,800円

ICカード認証専用取付キット【MK-735】
4,000円

セキュリティーキット【SC-509】
163,000円

長尺用紙セットガイド【MK-730】
25,000円

紙種センサー【IM-103】
70,000円

選択

本体

bizhub 751i 3,727,000円

★排紙オプションは必ずご選択ください。

選択

大容量給紙ユニット【LU-303】
210,000円
※3,500枚給紙、A4 / letterサイズ対応

大容量給紙ユニット【LU-205】
350,000円
※2,750枚給紙、SRA3サイズまで対応

主なオプションの仕様

フィニッシャー FS-540

用紙サイズ	SRA3、A3ワイド、A3、B4、A4、B5、A5、B6タテ、A6タテ、郵便はがき、封筒、インテックス紙、長尺紙	
使用可能用紙	薄紙(52~59g/m ²)、普通紙(60~90g/m ²)、普通紙(厚め)(91~105g/m ²)、厚紙(91~300g/m ²)	
トレイ容量	第1トレイ 薄紙、普通紙:200枚、普通紙(厚め)、厚紙:20枚、長尺紙	
トレイ容量	ソート、グループ A4、B5:3,000枚 A3、B4:1,500枚 A5:500枚 普通紙(厚め)、厚紙:20枚	
第2トレイ	仕分けソート/仕分けグループ A4、B5:3,000枚 A3、B4:1,500枚 A5:500枚 普通紙(厚め)、厚紙:20枚	
ステابل	2~9枚とじ:200部(A3、B4は100部) 10~20枚とじ:50部 21~30枚とじ:30部 31~40枚とじ:25部 41~50枚とじ:20部 51~60枚とじ:15部 61枚~100枚とじ:10部	
ステابلモード種類	奥1ヶ所、手前1ヶ所、センター2ヶ所	
ステابل	薄紙、普通紙(52~90g/m ²) 最大100枚	
枚数	普通紙(厚め)、厚紙(91~120g/m ²) 最大50枚	
	厚紙(121~300g/m ²) 最大40枚	
装着可能オプション	PK-526、JS-602、PI-507、ZU-609	
電源	本体より供給	
最大消費電力	140W以下	
大きさ(幅×奥行×高さ)	622×752×1,031mm トレイ引出し時:752×752×1,077mm	
質量	約53kg	



フィニッシャー FS-539

用紙サイズ	SRA3、A3ワイド、A3、B4、A4、B5、A5、B6タテ、A6タテ、郵便はがき、封筒、インテックス紙、長尺紙	
使用可能用紙	薄紙(52~59g/m ²)、普通紙(60~90g/m ²)、普通紙(厚め)(91~105g/m ²)、厚紙(91~300g/m ²)	
トレイ容量	第1トレイ 薄紙、普通紙:200枚、普通紙(厚め)、厚紙:20枚、長尺紙	
トレイ容量	ソート、グループ A4、B5:3,000枚 A3、B4:1,500枚 A5:500枚 普通紙(厚め)、厚紙:20枚	
第2トレイ	仕分けソート/仕分けグループ A4、B5:3,000枚 A3、B4:1,500枚 A5:500枚 普通紙(厚め)、厚紙:20枚	
ステابل	2~9枚とじ:200部(A3、B4は100部) 10~20枚とじ:50部 21~30枚とじ:30部 31~40枚とじ:25部 41枚以上とじ:20部 厚紙2~5枚とじ:100部	
ステابلモード種類	奥1ヶ所、手前1ヶ所、センター2ヶ所	
ステابل	薄紙、普通紙(52~90g/m ²) 最大50枚	
枚数	普通紙(厚め)、厚紙(91~120g/m ²) 最大30枚	
	厚紙(121~300g/m ²) 最大15枚	
装着可能オプション	PK-524	
電源	本体より供給	
最大消費電力	105W以下	
大きさ(幅×奥行×高さ)	528×681×1,023mm トレイ引出し時:658×681×1,065mm	
質量	約31kg	



フィニッシャー FS-540SD

用紙サイズ	SRA3、A3ワイド、A3、B4、A4、B5、A5、B6タテ、A6タテ、郵便はがき、封筒、インテックス紙、長尺紙	
使用可能用紙	薄紙(52~59g/m ²)、普通紙(60~90g/m ²)、普通紙(厚め)(91~105g/m ²)、厚紙(106~300g/m ²)	
トレイ容量	第1トレイ 薄紙、普通紙:200枚、普通紙(厚め)、厚紙:20枚、長尺紙	
トレイ容量	ソート、グループ A4、B5:2,500枚 A3、B4:1,500枚 A5:500枚 普通紙(厚め)、厚紙:20枚	
第2トレイ	仕分けソート/仕分けグループ A4、B5:2,500枚 A3、B4:1,500枚 A5:500枚 普通紙(厚め)、厚紙:20枚	
ステابل	2~9枚とじ:200部(A3、B4は100部) 10~20枚とじ:50部 21~30枚とじ:30部 31~40枚とじ:25部 41~50枚とじ:20部 51~60枚とじ:15部 61枚~100枚とじ:10部	
とじ/折り	中とじ1~5枚:35部 6~10枚:最大30部(用紙の長さにより異なる) 11~20枚:15部 中折り1~5枚:3部 三つ折り1枚折り:50部 2枚折り:40部 3枚折り:30部	
ステابلモード種類	奥1ヶ所、手前1ヶ所、センター2ヶ所	
ステابل	薄紙、普通紙(52~90g/m ²) 最大100枚	
枚数	普通紙(厚め)、厚紙(91~120g/m ²) 最大50枚	
	厚紙(121~300g/m ²) 最大40枚	
中とじ機モード	中とじ、中折り、三つ折り	
中とじ用紙種類	薄紙(52~59g/m ²)、普通紙(60~90g/m ²)、厚紙(91~300g/m ²) ^{※1}	
中とじ用紙サイズ	中とじ/中折り:SRA3、A3、B4、A4タテ、A3ワイド(311.1×457.2mm)(52~209g/m ²) 三つ折り:A4タテ(52~90g/m ²)	
中とじ枚数	最大20枚	
折り枚数	中折り:最大5枚 三つ折り:最大3枚	
装着可能オプション	PK-526、JS-602、PI-507、ZU-609	
電源	本体より供給	
最大消費電力	140W以下	
大きさ(幅×奥行×高さ)	635×752×1,031mm トレイ引出し時:752×752×1,077mm	
質量	約73kg	



フィニッシャー FS-539SD

用紙サイズ	SRA3、A3ワイド、A3、B4、A4、B5、A5、B6タテ、A6タテ、郵便はがき、封筒、インテックス紙、長尺紙	
使用可能用紙	薄紙(52~59g/m ²)、普通紙(60~90g/m ²)、普通紙(厚め)(91~105g/m ²)、厚紙(91~300g/m ²)	
トレイ容量	第1トレイ 薄紙、普通紙:200枚、普通紙(厚め)、厚紙:20枚、長尺紙	
トレイ容量	ソート、グループ A4、B5:2,000枚 A3、B4:1,500枚 A5:500枚 普通紙(厚め)、厚紙:20枚	
第2トレイ	仕分けソート/仕分けグループ A4、B5:2,000枚 A3、B4:1,500枚 A5:500枚 普通紙(厚め)、厚紙:20枚	
ステابل	2~9枚とじ:200部(A3、B4は100部) 10~20枚とじ:50部 21~30枚とじ:30部 31~40枚とじ:25部 41枚以上とじ:20部 厚紙2~5枚とじ:100部	
とじ/折り	中とじ/中折り1~3枚:20部 4~10枚:10部 11~20枚:5部 三つ折り1枚:30部 2~3枚折り:10部	
ステابلモード種類	奥1ヶ所、手前1ヶ所、センター2ヶ所	
ステابل	薄紙、普通紙(52~90g/m ²) 最大50枚	
枚数	普通紙(厚め)、厚紙(91~120g/m ²) 最大30枚	
	厚紙(121~300g/m ²) 最大15枚	
中とじ機モード	中とじ、中折り、三つ折り	
中とじ用紙種類	薄紙(52~59g/m ²)、普通紙(60~90g/m ²)、厚紙(91~300g/m ²) ^{※1}	
中とじ用紙サイズ	中とじ/中折り:SRA3、A3、B4、A4タテ、A3ワイド(311.1×457.2mm)(52~209g/m ²) 三つ折り:A4タテ(52~90g/m ²)	
中とじ枚数	最大20枚	
折り枚数	中折り:最大5枚 三つ折り:最大3枚	
装着可能オプション	PK-524	
電源	本体より供給	
最大消費電力	105W以下	
大きさ(幅×奥行×高さ)	543×681×1,023mm トレイ引出し時:658×681×1,065mm	
質量	約53kg	



ポストインサーター PI-507

適応フィニッシャー	FS-540/FS-540SD	
用紙種類	普通紙(52~90g/m ²)、厚紙(91~300g/m ²)、ラベル用紙	
用紙サイズ	上段:A4、B5、A5ヨコ 下段:SRA3、A3、B4、A4、B5、A5ヨコ	
最大積載枚数	上段:下段とも最大200枚	
電源	フィニッシャーより供給	
大きさ(幅×奥行×高さ)	513×635×232mm	
質量	約12kg	

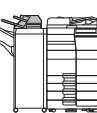

オフラインステープラー FS-P04

ステابل枚数	20枚(普通紙90g/m ²)	
ステابل連続間隔	3秒間に1回	
電源	本体から供給	
大きさ(幅×奥行×高さ)	101×115.3×74.5mm	
質量	1.2kg	

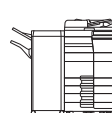

ジョブセパレーター JS-602

適応フィニッシャー	FS-540/FS-540SD	
用紙種類	普通紙(60~90g/m ²)	
用紙サイズ	A3、B4、A4、B5、A5タテ	
トレイ容量	100枚(A4) 50枚(A4以外)	
電源	フィニッシャーより供給	
大きさ(幅×奥行×高さ)	341×537×149mm トレイ引出し時:480×537×226mm	
質量	約1.8kg	

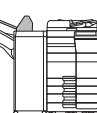

Z折りユニット ZU-609

適応フィニッシャー	FS-540/FS-540SD	
用紙種類	薄紙(52~59g/m ²)、普通紙(60~90g/m ²)	
用紙サイズ	A3、B4	
電源	フィニッシャーより供給	
大きさ(幅×奥行×高さ)	101×506×186mm	
質量	約4.5kg	

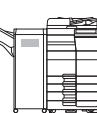

大容量給紙ユニット

型番	LU-205	LU-303
用紙種類	薄紙(52~59g/m ²)、普通紙(60~90g/m ²)、厚紙(91~256g/m ²)	
用紙サイズ	SRA3、A3、B4、A4	A4ヨコ
給紙容量(64g/m ²)	2,750枚	3,500枚
電源	本体より供給	
最大消費電力	22W以下	
大きさ(幅×奥行×高さ)	629×556×405mm	367×528×405mm
質量	約25kg	約18kg



パンチキット

型番	PK-524	PK-526
適応フィニッシャー	FS-539/FS-539SD	FS-540/FS-540SD
パンチ穴数	2穴	
パンチ紙坪量	52~300g/m ²	
パンチ紙サイズ	A3、B4、A4、B5	A3、B4、A4、B5、A5
電源	フィニッシャーより供給	
大きさ(幅×奥行×高さ)	61×492×142mm	147×639×234mm
質量	約1.8kg	約3kg

IPアドレスFAX

※オプションのFAXキット装着時。

通信プロトコル	TCP/IP、SMTP
送信原稿サイズ	A3、B4、A4
解像度	200×200dpi、400×400dpi、600×600dpi
データフォーマット	モノクロ時:TIFF-F、TIFF-S カラー時:TIFF、PDF
宛先登録	IPアドレスをワンタッチダイヤルに登録(最大2000件)
同報(順次同報)	最大605宛先(宛先がIPアドレスFAXのみの場合:最大505宛先)

ファクス機能

※オプションのFAXキット装着時。

伝送規格	スーパー G3
適用回線	一般加入回線、ファクシミリ通信網、PBX回線
通信像解度	超高精細:600×600dpi、高精細:16dot/mm×15.4line/mm、400×400dpi、 精細:8dot/mm×7.7line/mm、200×200dpi、普通:8dot/mm×3.85line/mm
通信速度	33600/31200/28800/26400/24000/21600/19200/16800/14400/12000/ 9600/7200/4800/2400bps
符号化方式	JBIG、MMR、MR、MH
送信原稿サイズ	最大A3(長尺原稿最大1,000mm:自動原稿送り装置使用時)
記録サイズ	最大A3
伝送時間	2秒合 ^{※1}
短縮ダイヤル	2,000件
プログラムダイヤル	400件
グループ登録	100件
順次同報通信	最大600件

※1 A4判700文字程度の当社標準原稿を、標準的高画質(8dot/mm×3.85line/mm)でスーパー G3モード(ITU-T V.34準拠33.6kbps以上)、JBIG符号により送信した場合の時間です。

連携ソリューション製品価格表

※仕様・動作環境についてはホームページまたは各製品カタログをご覧ください。

■仕分け名人 V2

商品名	標準価格(税別)
仕分け名人 V2 基本機能版	30,000円
仕分け名人 V2 FAX連携版	50,000円
仕分け名人 V2 アップグレード版	20,000円

※ソフトウェアはダウンロードサイトでの提供です。
インストール・アンインストールのライセンス認証時にインターネット環境が必要です。

サポート項目	料金(税別)
インストール料金	3,000円/ライセンス
操作教育指導料金	5,000円/30分

※1 訪問あたり別途基本料金(10,000円)を申し受けます。(移動距離が弊社拠点より31km以上の場合はお問合せください)

■Dispatcher Phoenix

商品名(ソフトウェアライセンス)	標準価格(税別)
Dispatcher Phoenix ベーシックライセンス	204,500円
Dispatcher Phoenix ベーシックライセンス(1-9 Active Inputs) ソフトウェアメンテナンスライセンス	20,200円/年

サポート項目	料金(税別)
インストール料金	別途お見積
操作教育指導料金	別途お見積

■複合機便利機能アプリ

商品名	標準価格(税別)	
bizhub Connector for Box ^{※1}	14,850円/台	Box向け
bizhub Connector for OneDrive for Business ^{※1}	14,850円/台	OneDrive for Business向け
bizhub Connector G-1 ^{※2} デバイスライセンス(1デバイス)	15,000円/台	Google Apps™ 向け
bizhub Connector S-1 ^{※2} デバイスライセンス(1デバイス)	15,000円/台	Microsoft SharePoint®向け
bizhub Connector E-1 ^{※2} デバイスライセンス(1デバイス)	15,000円/台	Evernote®向け
bizhub スキャン for Dropbox ^{※1}	初期:5,000円/台 月額:2,000円/台	Dropbox向け
bizhub スキャンイメージ 分割アプリ ^{※1 ※3}	初期:オープン価格 月額:[基本料金] 500円/台 [従量料金] 10円/1スキャン	—

※1 当社オフィス用品購買サイト「bizconcie」からのご購入となります。ダウンロードにはインターネット環境が必要です。
※2 複合機1台あたり5,000円のセットアップ料金を申し受けます。後付の場合は、別途、出勤費用を1訪問あたり5,000円申し受けます。
※3 基本料金とスキャンの回数に応じた従量料金の合算金額を毎月お客様へご請求させていただきます。

■i-Option

商品名	機能名称	標準価格(税別)
ライセンスキット LK-104 v3 ^{※1}	音声ガイド	15,000円
ライセンスキット LK-106	バーコードフォント	15,000円
ライセンスキット LK-107	Unicodeフォント	15,000円
ライセンスキット LK-108	OCRフォント	15,000円
ライセンスキット LK-110 v2	ファイル形式拡張パッケージ	45,000円
ライセンスキット LK-111	ThinPrint機能	5,000円
ライセンスキット LK-114 ^{※2}	サーバーレスコピーキタス機能	80,000円
ライセンスキット LK-115 v2	TPM機能	7,000円
ライセンスキット LK-116	ウイルススキャンソフト	42,000円
ライセンスキット LK-117 ^{※3}	IPファクス機能	20,000円

※1 オプションのデバイス接続/Fキット EK-608またはEK-609が必要です。※2 使用には、月間保守料金1,000円/台(税別)が必要です。※3 オプションのFAXキットが必要です。※ライセンスキットは各2,500円の取付料を申し受けます。

■bizhub essentials

サービス名	標準価格(税別)		備考
	初期	月額	
bizhub essentials 初期費用	15,000円		bizhub essentials と連携する複合機1台あたりの初期設定費用
bizhub essentials デバイスライセンス(5ユーザー付) ^{※1}		1,500円	最低利用期間 1年以上
bizhub essentials デバイスライセンス+remote fax パック(各5ユーザー付) ^{※2}		2,500円	
仕分け名人 for bizhub essentials		1,000円	bizhub essentials のライセンスが必要です。

※1 bizhub essentials デバイスライセンス(20ユーザー付)および(50ユーザー付)も選択いただけます。
※2 bizhub essentials デバイスライセンス+remote fax パック(各20ユーザー付)および(各50ユーザー付)も選択いただけます。
※ bizhub remote fax のご利用には、オプションのFAXキットが必要です。
※ bizhub essentials をご利用いただくためにはオンラインストレージのアカウントが必要になります。
対応のストレージのアカウントを予め取得してください。(対応ストレージ: Box / Google Drive / Drop box / One Drive)

■サーバーレス複合機統合認証

商品名	標準価格(税別)	備考
サーバーレス複合機統合認証(親機台あたり)	80,000円	アプリケーションのライセンス料金
設置料金(親機台あたり)	10,000円/台	アプリケーションのインストール作業料金
設置料金(子機台あたり)	3,000円/台	認証設定の作業料金
認証設計料金(1案件あたり)	45,000円/件 ^{※1}	認証環境の設計料金
保守料金(親機台あたり)	3,000円/月	アプリケーションの保守料金

※1 複合機台数が11台以上の場合は、都度見積となります。
※ 複合機管理者への説明、お客様の運用に合わせたマニュアルを作成する場合は別途費用となります。

寸法図(単位:mm)

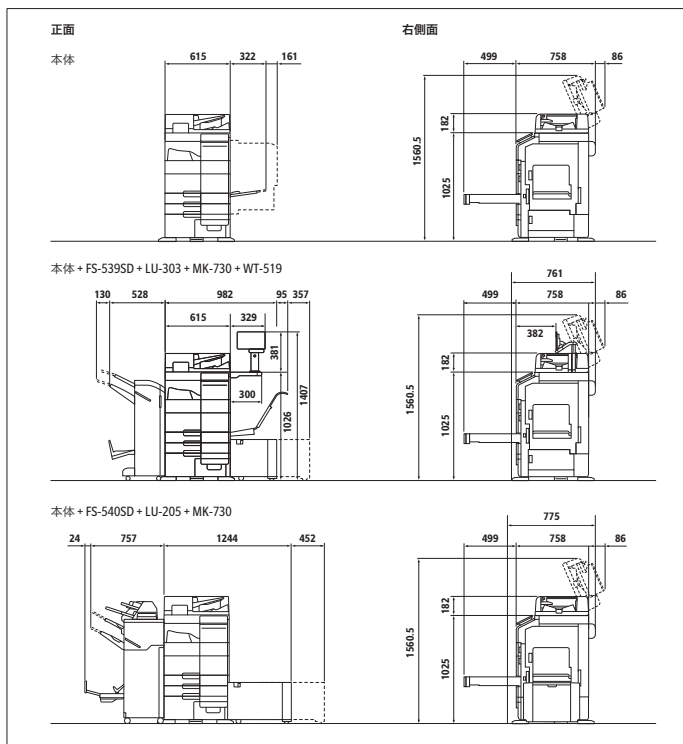

クライアント環境設定料

サービス名	設定料金(税別)	サービス内容
コニカミノルタ提供プリンタードライバー設定	2,000円/台	コニカミノルタが提供するプリンタードライバーインストールの設定作業および動作確認(LAN/USB接続)
スキャナー設定	2,500円/台	スキャナー設定および動作確認

ソフトウェアインストール料

サービス名	設定料金(税別)	サービス内容
コニカミノルタ提供ソフトウェアインストール	2,500円/台	コニカミノルタが提供するソフトウェアのインストールと設定作業および起動確認(仕様説明・操作説明は除く)
ソフトウェアアンインストール	2,000円/台	指定ソフトウェアのアンインストール(アンインストール機能付きのものに限る)

※上記のオプション取付料金、クライアント環境設定料およびソフトウェアインストール料は、コニカミノルタジャパン株式会社設置した場合の実費例です。

■本体標準価格 bizhub 751i …………… 3,727,000円(搬入設置料金55,000円)<税別>

オプション	価格(税別)	取付料金(税別)	備考
大容量給紙ユニット LU-205	350,000円	5,000円	2,750枚給紙、SRA3まで対応
大容量給紙ユニット LU-303	210,000円	5,000円	3,500枚給紙、A4/letter対応
フィニッシャー★ FS-539	177,000円	5,000円	50枚とじ
フィニッシャー★ FS-539SD	327,000円	15,000円	50枚とじ+中とじ機能セット
パンチキット PK-524	50,000円	2,500円	FS-539/SD用パンチ機能
フィニッシャー★ FS-540	327,000円	5,000円	100枚とじ
フィニッシャー★ FS-540 SD	477,000円	15,000円	100枚とじ+中とじ機能セット
パンチキット PK-526	60,000円	5,000円	FS-540/SD用パンチ機能
ジョブセパレーター JS-602	25,000円	2,000円	FS-540/SD用
ポストインサーター PI-507	120,000円	5,000円	FS-540/SD用
Z折りユニット ZU-609	520,000円	15,000円	FS-540/SD用
中継搬送ユニット RU-519	23,000円	—	FS-539/SD、FS-540/SD装着時に必要
排紙トレイ★ OT-514	10,000円	2,000円	
オフラインステープラー FS-P04	30,000円	2,500円	20枚手動ステープラー ※置き台として、WT-506が必要です。
ワーキングテーブル WT-506	10,000円	—	
ワーキングテーブル WT-519	60,000円	2,500円	アップライトパネル用
長尺用紙セットガイド MK-730	25,000円	—	長尺紙用
キーパッド KP-102	12,800円	2,000円	ハードデンキ
FAXキット(1/2回線用) FK-514	120,000円	10,000円	スーパー G3ファクス/IPアドレスファクス機能拡張 2回線増設時はFK-514がもうひとつ必要です。
FAXキット(3/4回線用) FK-515	120,000円	10,000円	ファクスを3回線、4回線に拡張します。3回線では1つ、4回線では2つ必要です。
取付キット MK-742	40,000円	—	ファクスを3回線、4回線増設時に1つだけ必要です。
FAX済みスタンプユニット SP-501	5,000円	1,000円	
交換スタンプ	1,100円	—	SP-501の交換用、約10,000回×1個
ハンドセット TypeB	11,000円	—	置き台としてWT-506またはWT-519が必要です。
防湿ヒーターキット HT-509	15,000円	2,500円	2段目と3段目の間に装着
防湿ヒーター(ヒーター部) HT-510	11,300円	2,500円	防湿ヒーター利用時HT-510とMK-719がセットで必要です。
防湿ヒーター(電源部) MK-719	23,000円	2,500円	
電源トランスキット TK-101	35,000円	2,500円	LU-303用防湿ヒーター電源ユニット
紙種センサー IM-103	70,000円	5,000円	紙の種類を検知します。
セキュリティキット SC-509	163,000円	5,000円	地紋セキュリティ機能拡張
デバイス接続I/Fキット EK-608	25,000円	2,500円	LK-104 v3 音声ガイド用内蔵スピーカー /USB端子拡張
デバイス接続I/Fキット EK-609	35,000円	2,500円	LK-104 v3 音声ガイド用内蔵スピーカー /USB端子拡張/Bluetooth LE対応用
アップグレードキット UK-221	32,000円	5,000円	無線ネットワーク接続、ErPモード復帰用無線キット、IEEE802.11ac対応無線キット
拡張ストレージキット EM-908	113,400円	5,000円	1TB SSDを付替えるため、初期設置での装着が必須(後付け不可)
生体認証装置 AU-102	59,800円	2,500円	置き台としてWT-506またはWT-519が必要です。
ICカード認証装置 AU-206	59,800円	2,500円	置き台としてWT-506かWT-519、または取付キットMK-735が必要です。
ICカード認証専用取付キット MK-735	4,000円	2,500円	本体内容型ICカード認証装置取付キット
クリーンユニット CU-102	85,000円	5,000円	複合機本体内で発生した微細な粒子(UFP)を捕集し、機外への排出を抑えます。
ステープル針 SK-602	4,800円	—	5000針×3 (FS-539/FS-539SD、FS-539SD/FS-540SDの中とじ用)
ステープル針 SK-704	8,250円	—	5000針×5 (FS-540/FS-540SD用)
FeliCaカード	オープン価格		
MIFARE(UID)カード	オープン価格		

★排紙オプションは必ずご選択ください。 ※上記搬入設置料・取付料金は、コニカミノルタジャパン株式会社 が設置した場合の実費例です。 ※時間を指定して搬入作業を実施する場合、別途5,000円(税別)が必要となります。 ※特殊作業(階段作業、クレーン使用等)、移設による搬出・搬入、休日/時間外、遠隔地作業については、別途料金が必要となります。 ※オプション複数取付の場合は、それぞれの取付料を申し受けます。

保守サービス

751iをご購入の際には、保守サービスシステムとしてチャージシステム契約またはスポットシステム契約のいずれかを選択していただけます。

■チャージシステム

機械を常に最良の状態でお使いいただく事を目的として、トラブルを事前に防ぎ、また万一の時に迅速な保守サービスを実施するシステムです。

チャージシステム料金

1ヶ月のカウント数が基本料金に満たない場合でも基本料金(月額)をお支払いいただけます。

■スポットシステム

機械の修理とイメージングユニット、トナー、部品、その他の関連製品の供給および交換をお客様のご要請の都度、有償でお引き受けするシステムです。イメージングユニット、トナー、部品、その他の商品をお買い上げいただけます。詳細につきましては、販売担当者にお問合せください。

基本料金	18,500円 (2,000カウント含む)
月間出力枚数	カウント料金
2,001~5,000	6.1円
5,001~20,000	5.1円
20,001~50,000	4.6円
50,001~	4.1円

- ※左記料金には、イメージングユニットの貸与料、部品の交換・調整に必要な費用やトナーが含まれています。
- ※長尺紙を印刷する場合、用紙の長さによりカウント数が異なります。詳細につきましては、販売担当者にお問い合わせください。
- ※ご請求は、カウンター数値から算出され、1ヶ月単位で行います。(但し、通過通減方式により、各層の料金帯を必ず通過し計算いたします。)
- ※チャージシステム契約の有効期間は契約開始日から2年間とし、以後部品・資材の供給終了のご案内を差し上げるまで、1年毎に自動延長となります。但し、多年経過その他使用状態により保守サービスの提供が困難と当社またはサービス実施店が認めた場合は自動延長の対象外となります。尚、契約開始日より5年経過後はチャージ料金を10%アップさせていただきます。また、機器の部品または資材等の供給が終了となった場合は、事前にその旨を通知させていただきます。次回契約更新が最終の更新となります。詳細につきましては、販売担当者にお問い合わせください。
- ※トナー及び廃棄トナーボックスの配送料をご請求させていただきます。
- ※推奨紙は、コニカミノルタ|ペーパーとなります。
- ※記載の価格、料金には消費税が含まれておりません。ご請求の際は別途申し受けます。

国内総販売元

コニカミノルタ ジャパン株式会社
〒105-0023 東京都港区芝浦 1-1-1

製造元

コニカミノルタ株式会社



KONICA MINOLTA

bizhub 651i/551i/451i

本紙は事業者向けの商品・サービスの情報を提供しております。
記載の価格、料金には消費税が含まれておりません。
ご購入の際は別途申し受けます。

オプションシステム & 価格表

ポストインサーター[PI-507] 120,000円 ※FS-540/FS-540SD用
ジョブセパレーター[JS-602] 25,000円 ※FS-540/FS-540SD用 第4排紙トレイ

選択



中継搬送ユニット[RU-513] 23,000円

★ フィニッシャー[FS-540] 327,000円 ※100枚とじフィニッシャー

● パンチキット[PK-526] 60,000円 ※FS-540/FS-540SD用パンチ機能

● Z折りユニット[ZU-609] 520,000円 ※FS-540/FS-540SD用Z折り機能拡張



中継搬送ユニット[RU-513] 23,000円

★ フィニッシャー[FS-540SD] 477,000円 ※100枚とじ+中とじ対応フィニッシャー

● パンチキット[PK-526] 60,000円 ※FS-540/FS-540SD用パンチ機能

● Z折りユニット[ZU-609] 520,000円 ※FS-540/FS-540SD用Z折り機能拡張



中継搬送ユニット[RU-513] 23,000円

★ フィニッシャー[FS-539] 177,000円 ※50枚とじフィニッシャー

● パンチキット[PK-524] 50,000円 ※FS-539/FS-539SD用パンチ機能

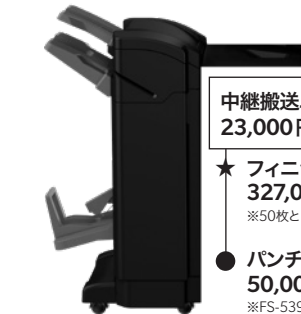

中継搬送ユニット[RU-513] 23,000円

★ フィニッシャー[FS-539SD] 327,000円 ※50枚とじ+中とじ対応フィニッシャー

● パンチキット[PK-524] 50,000円 ※FS-539/FS-539SD用パンチ機能

★ 排紙トレイ[OT-513] 10,000円

★ フィニッシャー[FS-533] 120,000円 ※インナータイプ bizhub 651iには装着できません。

● パンチキット[PK-519] 45,000円 ※FS-533用パンチ機能拡張

ファンキット[MK-607] 7,800円 ※FS-533装着時に必要です。

★ ジョブセパレーター[JS-508] 20,000円 ※機能別排紙振り分け bizhub 651iには装着できません。

FAXキット[FK-514] 120,000円

※スーパーG3ファクス/IPアドレスファクス機能拡張 2回線増設時はFK-514がもうひとつ必要です。

FAX済みスタンプユニット[SP-501] 5,000円

取付キット[MK-742] 40,000円 ※3回線、4回線増設時に1つだけ必要です。

FAXキット[FK-515] 120,000円

※FAXを3回線、4回線まで増設できます。1個で1回線分のFAX機能を拡張します。MK-742が必要です。

クリーンユニット[CU-102] 85,000円

ワーキングテーブル[WT-506] 10,000円

選択

生体認証装置[AU-102] 59,800円 ※置き台として、WT-506が必要です。



ICカード認証装置[AU-206] 59,800円 ※置き台として、WT-506または取付キットMK-735が必要です。



オフラインステーパー[FS-P04]...30,000円 ※置き台として、WT-506が必要です。



キーパッド[KP-102] 12,800円

ICカード認証専用取付キット[MK-735] 4,000円

セキュリティーキット[SC-509] 163,000円

長尺用紙セットガイド[MK-730] 25,000円

紙種センサー[IM-103] 70,000円

大容量給紙ユニット[LU-302] 210,000円 ※3,500枚給紙、A4/letterサイズ対応



大容量給紙ユニット[LU-207] 350,000円 ※2,750枚給紙、SRA3サイズまで対応



本体
651i 2,923,000円
551i 2,631,000円
451i 2,152,000円
★排紙オプションは必ずご選択ください。

選択

専用デスク[DK-516] 50,000円



キャスターテーブル[DK-705] 20,000円 ※FS-539/SD、FS-540/SDは同時装着できません。

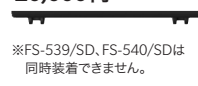

給紙キャビネット[PC-116] 100,000円



・570枚×1段
・ユニバーサルトレイ

給紙キャビネット[PC-216] 150,000円



・570枚×2段
・ユニバーサルトレイ

給紙キャビネット[PC-416] 250,000円



・移載キャビネット(2,750枚×1段)

給紙キャビネット[PC-417] 350,000円



・並列キャビネット(左1,650枚+右1,100枚)

主なオプションの仕様

フィニッシャー FS-540

用紙サイズ	SRA3, A3ワイド, A3, B4, A4, B5, A5, B6タテ, A6タテ, 郵便はがき, 封筒, インデックス紙, 長尺紙	
使用可能用紙	薄紙(52~59g/m ²), 普通紙(60~90g/m ²), 普通紙(厚め)(91~105g/m ²), 厚紙(91~300g/m ²)	
トレイ容量 第1トレイ	薄紙, 普通紙:200枚, 普通紙(厚め), 厚紙:20枚, 長尺紙	
トレイ容量 ソート, グループ	A4, B5:3,000枚 A3, B4:1,500枚 A5:500枚 普通紙(厚め), 厚紙:20枚	
第2トレイ 仕分けソート/仕分けグループ	A4, B5:3,000枚 A3, B4:1,500枚 A5:500枚 普通紙(厚め), 厚紙:20枚	
第2トレイ ステーパー	2~9枚とじ:200部(A3, B4は100部) 10~20枚とじ:50部 21~30枚とじ:30部 31~40枚とじ:25部 41~50枚とじ:20部 51~60枚とじ:15部 61枚~100枚とじ:10部	
ステーパーモード種類	奥1ヶ所, 手前1ヶ所, センター2ヶ所	
ステーパー 薄紙, 普通紙(52~90g/m ²)	最大100枚	
枚数 普通紙(厚め), 厚紙(91~120g/m ²)	最大50枚	
厚紙(121~300g/m ²)	最大40枚	
装着可能オプション	PK-526, JS-602, PI-507, ZU-609	
電源	本体より供給	
最大消費電力	140W以下	
大きさ(幅×奥行×高さ)	622×752×1,031mm トレイ引出し時:752×752×1,077mm	
質量	約53kg	

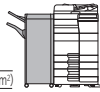

フィニッシャー FS-539

用紙サイズ	SRA3, A3ワイド, A3, B4, A4, B5, A5, B6タテ, A6タテ, 郵便はがき, 封筒, インデックス紙, 長尺紙	
使用可能用紙	薄紙(52~59g/m ²), 普通紙(60~90g/m ²), 普通紙(厚め)(91~105g/m ²), 厚紙(91~300g/m ²)	
トレイ容量 第1トレイ	薄紙, 普通紙:200枚, 普通紙(厚め), 厚紙:20枚, 長尺紙	
トレイ容量 ソート, グループ	A4, B5:3,000枚 A3, B4:1,500枚 A5:500枚 普通紙(厚め), 厚紙:20枚	
第2トレイ 仕分けソート/仕分けグループ	A4, B5:3,000枚 A3, B4:1,500枚 A5:500枚 普通紙(厚め), 厚紙:20枚	
第2トレイ ステーパー	2~9枚とじ:200部(A3, B4は100部) 10~20枚とじ:50部 21~30枚とじ:30部 31~40枚とじ:25部 41枚以上とじ:20部 厚紙2~5枚とじ:10部	
ステーパーモード種類	奥1ヶ所, 手前1ヶ所, センター2ヶ所	
ステーパー 薄紙, 普通紙(52~90g/m ²)	最大50枚	
枚数 普通紙(厚め), 厚紙(91~120g/m ²)	最大30枚	
厚紙(121~300g/m ²)	最大15枚	
装着可能オプション	PK-524	
電源	本体より供給	
最大消費電力	105W以下	
大きさ(幅×奥行×高さ)	528×681×1,023mm トレイ引出し時:658×681×1,065mm	
質量	約31kg	



フィニッシャー FS-540SD

用紙サイズ	SRA3, A3ワイド, A3, B4, A4, B5, A5, B6タテ, A6タテ, 郵便はがき, 封筒, インデックス紙, 長尺紙	
使用可能用紙	薄紙(52~59g/m ²), 普通紙(60~90g/m ²), 普通紙(厚め)(91~105g/m ²), 厚紙(106~300g/m ²)	
トレイ容量 第1トレイ	薄紙, 普通紙:200枚, 普通紙(厚め), 厚紙:20枚, 長尺紙	
トレイ容量 ソート, グループ	A4, B5:2,500枚 A3, B4:1,500枚 A5:500枚 普通紙(厚め), 厚紙:20枚	
第2トレイ 仕分けソート/仕分けグループ	A4, B5:2,500枚 A3, B4:1,500枚 A5:500枚 普通紙(厚め), 厚紙:20枚	
第2トレイ ステーパー	2~9枚とじ:200部(A3, B4は100部) 10~20枚とじ:50部 21~30枚とじ:30部 31~40枚とじ:25部 41~50枚とじ:20部 51~60枚とじ:15部 61枚~100枚とじ:10部	
とじ/折り	中とじ1~5枚:35部 6~10枚:最大30部(用紙の長さにより異なる) 11~20枚:15部 中折り1~5枚:35部 三つ折り1枚折り:50部 2枚折り:40部 3枚折り:30部	
ステーパーモード種類	奥1ヶ所, 手前1ヶ所, センター2ヶ所	
ステーパー 薄紙, 普通紙(52~90g/m ²)	最大100枚	
枚数 普通紙(厚め), 厚紙(91~120g/m ²)	最大50枚	
厚紙(121~300g/m ²)	最大40枚	
中とじ機モード	中とじ, 中折り, 三つ折り	
中とじ用紙種類	薄紙(52~59g/m ²), 普通紙(60~90g/m ²), 厚紙(91~300g/m ²) ^{※1}	
中とじ用紙サイズ	中とじ/中折り:SRA3, A3, B4, A4タテ, A3ワイド(311.1×457.2mm) (52~209g/m ²)	
	三つ折り:A4タテ(52~90g/m ²)	
中とじ枚数	最大20枚	
折り枚数	中折り:最大5枚 三つ折り:最大3枚	
装着可能オプション	PK-526, JS-602, PI-507, ZU-609	
電源	本体より供給	
最大消費電力	140W以下	
大きさ(幅×奥行×高さ)	635×752×1,031mm トレイ引出し時:752×752×1,077mm	
質量	約73kg	

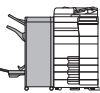

※1 厚紙は表紙1枚のみの対応

フィニッシャー FS-539SD

用紙サイズ	SRA3, A3ワイド, A3, B4, A4, B5, A5, B6タテ, A6タテ, 郵便はがき, 封筒, インデックス紙, 長尺紙	
使用可能用紙	薄紙(52~59g/m ²), 普通紙(60~90g/m ²), 普通紙(厚め)(91~105g/m ²), 厚紙(91~300g/m ²)	
トレイ容量 第1トレイ	薄紙, 普通紙:200枚, 普通紙(厚め), 厚紙:20枚, 長尺紙	
トレイ容量 ソート, グループ	A4, B5:2,000枚 A3, B4:1,500枚 A5:500枚 普通紙(厚め), 厚紙:20枚	
第2トレイ 仕分けソート/仕分けグループ	A4, B5:2,000枚 A3, B4:1,500枚 A5:500枚 普通紙(厚め), 厚紙:20枚	
第2トレイ ステーパー	2~9枚とじ:200部(A3, B4は100部) 10~20枚とじ:50部 21~30枚とじ:30部 31~40枚とじ:25部 41枚以上とじ:20部 厚紙2~5枚とじ:10部	
とじ/折り	中とじ/中折り1~3枚:20部 4~10枚:10部 11~20枚:5部 三つ折り1枚:30部 2~3枚折り:10部	
ステーパーモード種類	奥1ヶ所, 手前1ヶ所, センター2ヶ所	
ステーパー 薄紙, 普通紙(52~90g/m ²)	最大50枚	
枚数 普通紙(厚め), 厚紙(91~120g/m ²)	最大30枚	
厚紙(121~300g/m ²)	最大15枚	
中とじ機モード	中とじ, 中折り, 三つ折り	
中とじ用紙種類	薄紙(52~59g/m ²), 普通紙(60~90g/m ²), 厚紙(91~300g/m ²) ^{※1}	
中とじ用紙サイズ	中とじ/中折り:SRA3, A3, B4, A4タテ, A3ワイド(311.1×457.2mm) (52~209g/m ²)	
	三つ折り:A4タテ(52~90g/m ²)	
中とじ枚数	最大20枚	
折り枚数	中折り:最大5枚 三つ折り:最大3枚	
装着可能オプション	PK-524	
電源	本体より供給	
最大消費電力	105W以下	
大きさ(幅×奥行×高さ)	543×681×1,023mm トレイ引出し時:658×681×1,065mm	
質量	約53kg	



※1 厚紙は表紙1枚のみの対応

オフラインステーパー FS-P04

ステーパー枚数	20枚(普通紙90g/m ²)
ステーパー連続間隔	3秒間に1回
電源	本体から供給
大きさ(幅×奥行×高さ)	101×115.3×74.5mm
質量	1.2kg

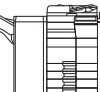

ポストインサーター PI-507

適応フィニッシャー	FS-540/FS-540SD
用紙種類	普通紙(52~90g/m ²), 厚紙(91~300g/m ²), ラベル用紙
用紙サイズ	上段:A4, B5, A5ヨコ 下段:SRA3, A3, B4, A4, B5, A5ヨコ
最大積載枚数	上段・下段とも最大200枚
電源	フィニッシャーより供給
大きさ(幅×奥行×高さ)	513×635×222mm
質量	約12kg

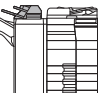

ジョブセパレーター JS-602

適応フィニッシャー	FS-540/FS-540SD
用紙種類	普通紙(60~90g/m ²)
用紙サイズ	A3, B4, A4, B5, A5タテ
トレイ容量	100枚(A4) 50枚(A4以外)
電源	フィニッシャーより供給
大きさ(幅×奥行×高さ)	341×537×149mm トレイ引出し時:480×537×226mm
質量	約1.8kg

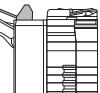

Z折りユニット ZU-609

適応フィニッシャー	FS-540/FS-540SD
用紙種類	薄紙(52~59g/m ²), 普通紙(60~90g/m ²)
用紙サイズ	A3, B4
電源	フィニッシャーより供給
大きさ(幅×奥行×高さ)	101×506×186mm
質量	約4.5kg

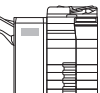

大容量給紙ユニット

型番	LU-207	LU-302
用紙種類	薄紙(52~59g/m ²), 普通紙(60~90g/m ²), 厚紙(91~256g/m ²)	
用紙サイズ	SRA3, A3, B4, A4	A4ヨコ
給紙容量(64g/m ²)	2,750枚	3,500枚
電源	本体より供給	
最大消費電力	22W以下	
大きさ(幅×奥行×高さ)	629×556×405mm	367×528×405mm
質量	約25kg	約18kg

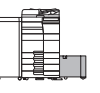

給紙キャビネット

型番	PC-116	PC-216	PC-416	PC-417
用紙種類	薄紙(52~59g/m ²), 普通紙(60~90g/m ²), 厚紙(91~256g/m ²)			
用紙サイズ	A3, B4, A4, B5, A5タテ	A4ヨコ	A4, B5, A5タテ	
給紙容量(64g/m ²)	570枚×1段	570枚×2段	2,750枚×1段	1,650枚×1段+1,100枚×1段
電源	本体より供給			
大きさ(幅×奥行×高さ)	615×653×246mm			
質量	約22kg	約24kg	約23kg	約43kg



フィニッシャー FS-533

適用機種	551/451i
用紙サイズ	SRA3, A3ワイド, A3, B4, A4, B5, A5, B6タテ, A6タテ, 郵便はがき, 封筒, インデックス紙, 長尺紙
使用可能用紙	薄紙(52~59g/m ²), 普通紙(60~90g/m ²), 厚紙(91~300g/m ²)
トレイ容量 ^{※1} ソート, グループ	A4, B5:500枚
仕分けソート/仕分けグループ	A3, B4:250枚 厚紙:10枚
ステーパー	A4, B5:50部 A3, B4:30部
ステーパーモード種類	奥1ヶ所(平行), 手前1ヶ所(平行), センター2ヶ所
ステーパー 薄紙, 普通紙	A4, B5:最大50枚
枚数 (52~90g/m ²)	A3, B4:最大30枚
装着可能オプション	PK-519
電源	本体より供給
最大消費電力	40W以下
大きさ(幅×奥行×高さ)	473×584×195mm
質量	約12kg



※1 A4, B5は記載の枚数/部数か、高さ(73mm以下)。A3, B4は記載の枚数/部数か、高さ(36mm以下)。

パンチキット

型番	PK-519	PK-524	PK-526
適応フィニッシャー	FS-533	FS-539/FS-539SD	FS-540/FS-540SD
パンチ穴数	2穴		
パンチ紙厚量	52~157g/m ²	52~300g/m ²	
パンチ紙サイズ	A3, B4, A4, B5	A3, B4, A4, B5	A3, B4, A4, B5, A5
電源	フィニッシャーより供給		
大きさ(幅×奥行×高さ)	110×484×203mm	61×492×142mm	147×639×234mm
質量	約3.2kg	約1.8kg	約3kg

ジョブセパレーター JS-608

適用機種	551/451i
用紙種類	薄紙(52~59g/m ²), 普通紙(60~90g/m ²), 普通紙(厚め)(91~105g/m ²), 厚紙(91~300g/m ²), 郵便はがき, 封筒, インデックス紙, 長尺紙(下段トレイに排紙)
用紙サイズ	上段トレイ SRA3, A3ワイド, A3, B4, A4, B5, A5, B6タテ, A6タテ, 郵便はがき 下段トレイ SRA3, A3ワイド, A3, B4, A4, B5, A5, B6タテ, A6タテ, 郵便はがき, 長尺紙 仕分けグループ/ソート:A3, B4, A4, B5
最大積載枚数	上段トレイ 100枚(普通紙, 普通紙(厚め)), 50枚(薄紙), 10枚(厚紙) 下段トレイ 150枚(薄紙, 普通紙, 普通紙(厚め)), 20枚(厚紙, 郵便はがき), 10枚(封筒), 1枚(長尺紙)
電源	本体より供給
最大消費電力	24W以下
大きさ(幅×奥行×高さ)	451×469×227mm
質量	約2.0kg



IPアドレスFAX

※オプションのFAXキット装着時。

通信プロトコル	TCP/IP, SMTP
送信原稿サイズ	A3, B4, A4
解像度	200×200dpi, 400×400dpi, 600×600dpi
データフォーマット	モックロ時:TIFF-F, TIFF-S カラー時:TIFD, PDF
宛先登録	IPアドレスをワンタッチダイヤルに登録(最大2000件)
宛先(順次同報)	最大605宛先(宛先がIPアドレスFAXのみの場合:最大505宛先)

ファクス機能

※オプションのFAXキット装着時。

伝送規格	スーパー G3
適用回線	一般加入回線, ファクシミリ通信網, PBX回線
通信解像度	超高精細:600×600dpi, 高精細:16dot/mm×15.4line/mm, 400×400dpi, 精細:8dot/mm×7.7line/mm, 200×200dpi, 普通:8dot/mm×3.85line/mm
通信速度	33600/31200/28800/26400/24000/21600/19200/16800/14400/12000/9600/7200/4800/2400bps
符号化方式	JBIG, MMR, MR, MH
送信原稿サイズ	最大A3(長尺原稿最大1,000mm:自動原稿送り装置使用時)
記録サイズ	最大A3
伝送時間	2秒台 ^{※1}
短縮タイム	2,000件
プログラムダイヤル	400件
グループ登録	100件
順次同報通信	最大600件

※1 A4判700文字程度の当社標準原稿を、標準画質(8dot/mm×3.85line/mm)でスーパー G3モード(ITU-TV.34準拠 33.6kbps以上), JBIG符号により送信した場合の時間です。

連携ソリューション製品価格表

※仕様・動作環境についてはホームページまたは各製品カタログをご覧ください。

■仕分け名人 V2

商品名	標準価格(税別)
仕分け名人 V2 基本機能版	30,000円
仕分け名人 V2 FAX連携版	50,000円
仕分け名人 V2 アップグレード版	20,000円

※ソフトウェアはダウンロードサイトにてご提供です。
インストール・アンインストールのライセンス認証時にインターネット環境が必要です。

サポート項目	料金(税別)
インストール料金	3,000円/ライセンス
操作教育指導料金	5,000円/30分

※1 訪問あたり別途基本料金(10,000円)を申し受けます。(移動距離が弊社拠点より31km以上の場合はお問合せください)

■Dispatcher Phoenix

商品名(ソフトウェアライセンス)	標準価格(税別)
Dispatcher Phoenix ベーシックライセンス	204,500円
Dispatcher Phoenix ベーシックライセンス(1-9 Active Inputs) ソフトウェアメンテナンスライセンス	20,200円/年

サポート項目	料金(税別)
インストール料金	別途お見積
操作教育指導料金	別途お見積

■複合機便利機能アプリ

商品名	標準価格(税別)	備考
bizhub Connector for Box ^{※1}	14,850円/台	Box向け
bizhub Connector for OneDrive for Business ^{※1}	14,850円/台	OneDrive for Business向け
bizhub Connector G-1 ^{※2} デバイスライセンス(1デバイス)	15,000円/台	Google Apps™ 向け
bizhub Connector S-1 ^{※2} デバイスライセンス(1デバイス)	15,000円/台	Microsoft SharePoint®向け
bizhub Connector E-1 ^{※2} デバイスライセンス(1デバイス)	15,000円/台	Evernote®向け
bizhub スキャン for Dropbox ^{※1}	初期:5,000円/台 月額:2,000円/台	Dropbox向け
bizhub スキャンイメージ 分割アプリ ^{※1} ※3	初期:オープン価格 月額:[基本料金] 500円/台 [従量料金] 10円/1スキャン	—

※1 当社オフィス用品購買サイト「bizconcie」からのご購入となります。ダウンロードにはインターネット環境が必要です。
※2 複合機1台あたり5,000円のセットアップ料金を申し受けます。後付の場合は、別途、出勤費用を1訪問あたり5,000円申し受けます。
※3 基本料金とスキャンの回数に応じた従量料金の合算金額を毎月お客様へご請求させていただきます。

■i-Option

商品名	機能名称	標準価格(税別)
ライセンスキット LK-104 v3 ^{※1}	音声ガイド	15,000円
ライセンスキット LK-106	バーコードフォント	15,000円
ライセンスキット LK-107	Unicodeフォント	15,000円
ライセンスキット LK-108	OCRフォント	15,000円
ライセンスキット LK-110 v2	ファイル形式拡張パッケージ	45,000円
ライセンスキット LK-111	ThinPrint機能	5,000円
ライセンスキット LK-114 ^{※2}	サーバーレスコピーキタス機能	80,000円
ライセンスキット LK-115 v2	TPM機能	7,000円
ライセンスキット LK-116	ウイルススキャンソフト	42,000円
ライセンスキット LK-117 ^{※3}	IPファクス機能	20,000円

※1 オプションのデバイス接続/Fキット EK-608またはEK-609が必要です。※2 使用には、月間保守料金1,000円/台(税別)が必要です。※3 オプションのFAXキットが必要です。※ライセンスキットは各2,500円の取付料を申し受けます。

■bizhub essentials

サービス名	標準価格(税別)		備考
	初期	月額	
bizhub essentials 初期費用	15,000円		bizhub essentials と連携する複合機1台あたりの初期設定費用
bizhub essentials デバイスライセンス(5ユーザー付) ^{※1}		1,500円	最低利用期間 1年以上
bizhub essentials デバイスライセンス+remote fax パック(各5ユーザー付) ^{※2}		2,500円	
仕分け名人 for bizhub essentials		1,000円	bizhub essentials のライセンスが必要です。

※1 bizhub essentials デバイスライセンス(20ユーザー付)および(50ユーザー付)も選択いただけます。
※2 bizhub essentials デバイスライセンス+remote fax パック(各20ユーザー付)および(各50ユーザー付)も選択いただけます。
※ bizhub remote fax のご利用には、オプションのFAXキットが必要です。
※ bizhub essentials をご利用いただくためにはオンラインストレージのアカウントが必要になります。
対応のストレージのアカウントを予め取得してください。(対応ストレージ: Box / Google Drive / Drop box / One Drive)

■サーバーレス複合機統合認証

商品名	標準価格(税別)	備考
サーバーレス複合機統合認証(親機台あたり)	80,000円	アプリケーションのライセンス料金
設置料金(親機台あたり)	10,000円/台	アプリケーションのインストール作業料金
設置料金(子機台あたり)	3,000円/台	認証設定の作業料金
認証設計料金(1案件あたり)	45,000円/件 ^{※1}	認証環境の設計料金
保守料金(親機台あたり)	3,000円/月	アプリケーションの保守料金

※1 複合機台数が11台以上の場合は、都度見積となります。
※ 複合機管理者への説明、お客様の運用に合わせたマニュアルを作成する場合は別途費用となります。

寸法図(単位:mm)

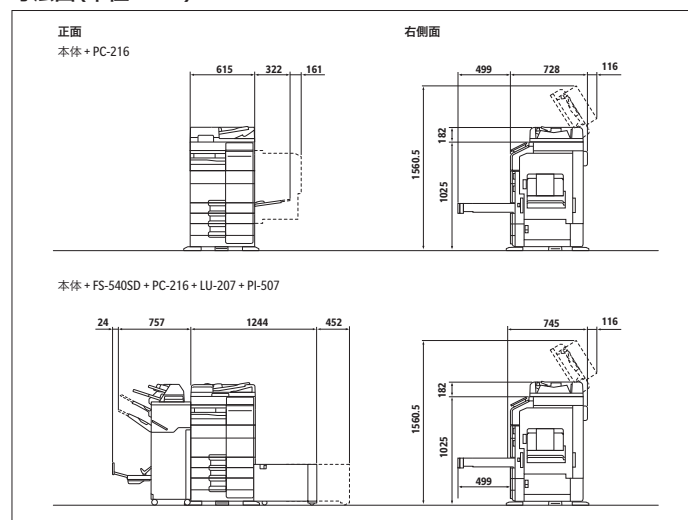

クライアント環境設定料

サービス名	設定料金(税別)	サービス内容
コニカミノルタ提供プリンタードライバー設定	2,000円/台	コニカミノルタが提供するプリンタードライバーインストールの設定作業および動作確認(LAN/USB接続)
スキャナー設定	2,500円/台	スキャナー設定および動作確認

ソフトウェアインストール料

サービス名	設定料金(税別)	サービス内容
コニカミノルタ提供ソフトウェアインストール	2,500円/台	コニカミノルタが提供するソフトウェアのインストールと設定作業および起動確認(仕様説明・操作説明は除く)
ソフトウェアアンインストール	2,000円/台	指定ソフトウェアのアンインストール(アンインストール機能付きのものに限る)

※上記のオプション取付料金、クライアント環境設定料およびソフトウェアインストール料は、コニカミノルタジャパン株式会社設置した場合の実費例です。

■本体標準価格 bizhub 651i 2,923,000円(搬入設置料金50,000円)<税別>
 bizhub 551i 2,631,000円(搬入設置料金50,000円)<税別>
 bizhub 451i 2,152,000円(搬入設置料金50,000円)<税別>

オプション		価格(税別)	取付料金(税別)	備考
給紙キャビネット	PC-116	100,000円	5,000円	570枚×1段、ユニバーサルトレイ
給紙キャビネット	PC-216	150,000円	5,000円	570枚×2段、ユニバーサルトレイ
給紙キャビネット	PC-416	250,000円	5,000円	移載キャビネット(2,750枚×1段)
給紙キャビネット	PC-417	350,000円	5,000円	並列キャビネット(左1,650枚+右1,100枚)
専用デスク	DK-516	50,000円	2,000円	
キャスターテーブル	DK-705	20,000円	2,000円	FS-539/SD、FS-540/SDは同時装着できません。
大容量給紙ユニット	LU-207	350,000円	5,000円	2,750枚給紙、SRA3まで対応
大容量給紙ユニット	LU-302	210,000円	5,000円	3,500枚給紙、A4/letter対応
ジョブセパレーター★	JS-508	20,000円	2,000円	機能別排紙振り分け 651iには装着できません。
フィニッシャー★	FS-533	120,000円	5,000円	インナータイプ 651iには装着できません。
ファンキット	MK-607	7,800円	—	FS-533装着時に必要(冷却ファンキット)
パンチキット	PK-519	45,000円	2,500円	FS-533用パンチ機能拡張
フィニッシャー★	FS-539	177,000円	5,000円	50枚とじ
フィニッシャー★	FS-539SD	327,000円	15,000円	50枚とじ+中とじ機能セット
パンチキット	PK-524	50,000円	2,500円	FS-539/SD用パンチ機能
フィニッシャー★	FS-540	327,000円	5,000円	100枚とじ
フィニッシャー★	FS-540 SD	477,000円	15,000円	100枚とじ+中とじ機能セット
パンチキット	PK-526	60,000円	5,000円	FS-540/SD用パンチ機能
ジョブセパレーター	JS-602	25,000円	2,000円	FS-540/SD用
ポストインサーター	PI-507	120,000円	5,000円	FS-540/SD用
Z折りユニット	ZU-609	520,000円	15,000円	FS-540/SD用
中継搬送ユニット	RU-513	23,000円	—	FS-539/SD、FS-540/SD装着時に必要
排紙トレイ★	OT-513	10,000円	2,000円	
オフラインステープラー	FS-P04	30,000円	2,500円	20枚手動ステープラー ※置き台として、WT-506が必要です。
ワーキングテーブル	WT-506	10,000円	—	
長尺用紙セットガイド	MK-730	25,000円	—	長尺紙用
キーパッド	KP-102	12,800円	2,000円	ハードテンキー
FAXキット(1/2回線用)	FK-514	120,000円	10,000円	スーパー G3ファクス/IPアドレスファクス機能拡張 2回線増設時はFK-514がもうひとつ必要です。
FAXキット(3/4回線用)	FK-515	120,000円	10,000円	ファクスを3回線、4回線に拡張します。3回線では1つ、4回線では2つ必要です。
取付キット	MK-742	40,000円	—	ファクスを3回線、4回線増設時に1つだけ必要です。
FAX済みスタンプユニット	SP-501	5,000円	1,000円	
交換スタンプ		1,100円	—	SP-501の交換用、約10,000回×1個
ハンドセット TypeB		11,000円	—	置き台としてWT-506が必要です。
防湿ヒーターキット	HT-509	15,000円	2,500円	PC-116/216/416/417拡張時、2段目と3段目の間に装着
防湿ヒーター(ヒーター部)	HT-510	11,300円	2,500円	防湿ヒーター利用時HT-510とMK-719がセットで必要です。
防湿ヒーター(電源部)	MK-719	23,000円	2,500円	
電源トランスキット	TK-101	35,000円	2,500円	LU-302用防湿ヒーター電源ユニット
紙種センサー	IM-103	70,000円	5,000円	紙の種類を検知します。
セキュリティキット	SC-509	163,000円	5,000円	地紋セキュリティ機能拡張
デバイス接続I/Fキット	EK-608	25,000円	2,500円	LK-104 v3 音声ガイド用内蔵スピーカー /USB 端子拡張
デバイス接続I/Fキット	EK-609	35,000円	2,500円	LK-104 v3 音声ガイド用内蔵スピーカー /USB 端子拡張/Bluetooth LE 対応用
アップグレードキット	UK-221	32,000円	5,000円	無線ネットワーク接続、ErP モード復帰用無線キット、IEEE802.11ac 対応無線キット
拡張ストレージキット	EM-908	113,400円	5,000円	1TB SSDを付替えるため、初期設置での装着が必須(後付け不可)
生体認証装置	AU-102	59,800円	2,500円	置き台としてWT-506が必要です。
ICカード認証装置	AU-206	59,800円	2,500円	置き台としてWT-506またはMK-735が必要です。
ICカード認証専用取付キット	MK-735	4,000円	2,500円	本体内部ICカード認証装置取付キット
クリーンユニット	CU-102	85,000円	5,000円	複合機本体内で発生した微細な粒子(UFP)を捕集し、機外への排出を抑えます。
ステープル針	SK-602	4,800円	—	5000針×3 (FS-533/FS-539/FS-539SD、FS-539SD/FS-540SDの中とじ用)
ステープル針	SK-704	8,250円	—	5000針×5 (FS-540/FS-540SD用)
FeliCaカード		オープン価格		
MIFARE(UID)カード		オープン価格		

★排紙オプションは必ずご選択ください。 ※上記搬入設置料・取付料金は、コニカミノルタジャパン株式会社 が設置した場合の実費例です。 ※時間を指定して搬入作業を実施する場合、別途5,000円(税別)が必要となります。 ※特殊作業(階段作業、クレーン使用等)、移設による搬出・搬入、休日/時間外、遠隔地作業については、別途料金が必要となります。 ※オプション複数取付の場合は、それぞれの取付料を申し受けます。

保守サービス

651i/551i/451iをご購入の際には、保守サービスシステムとしてチャージシステム契約またはスポットシステム契約のいずれかを選択していただきます。

■チャージシステム

機械を常に最良の状態でお使いいただくことを目的として、トラブルを事前に防ぎ、また万一の時に迅速な保守サービスを実施するシステムです。

チャージシステム料金

1ヶ月のカウンタ数が基本料金に満たない場合でも基本料金(月額)をお支払いいただきます。

基本料金	bizhub 651i	
	18,500円(2,000カウント含む)	
月間出力枚数	カウント料金	
2,001~5,000	6.1円	
5,001~20,000	5.1円	
20,001~50,000	4.6円	
50,001~	4.1円	

※左記料金には、イメージングユニットの廃与料、部品の交換・調整に必要な費用やトナーが含まれています。

※長尺紙を印刷する場合、用紙の長さによりカウンタ数が異なります。詳細につきましては、販売担当者にお問い合わせください。

※ご請求は、カウンタ数値から算出され、1ヶ月単位で行います。(但し、通過減方式により、各層の料金帯を必ず通過し計算いたします。)

※チャージシステム契約の有効期間は契約開始日から2年間とし、以後部品・資材の供給終了のご案内を差し上げるまで、1年毎に自動延長となります。但し、多年経過その他使用状態により保守サービスの提供が困難と当社またはサービス実施店が認めた場合は自動延長の対象外となります。尚、契約開始日より5年経過後はチャージ料金を10%アップさせていただきます。また、機器の部品または資材等の供給が終了となった場合は、事前にその旨を通知させていただきます。次回更新が最終の更新となります。詳細につきましては、販売担当者にお問い合わせください。

※トナー及び廃棄トナーボックスの配送料をご請求させていただきます場合がございます。

※推奨紙は、コニカミノルタJペーパーとなります。

※記載の価格、料金には消費税が含まれておりません。ご請求の際は別途申し受けます。

■スポットシステム

機械の修理とイメージングユニット、トナー、部品、その他の関連製品の供給および交換をお客様のご要請の都度、有償でお引き受けするシステムです。イメージングユニット、トナー、部品、その他の商品をお買い上げいただきます。詳細につきましては、販売担当者にお問合せください。

基本料金	bizhub 551i/451i	
	9,300円(1,000カウント含む)	
月間出力枚数	カウント料金	
1,001~5,000	6.5円	
5,001~10,000	6.0円	
10,001カウント以上	5.5円	

国内総販売元

コニカミノルタ ジャパン株式会社
〒105-0023 東京都港区芝浦 1-1-1

製造元

コニカミノルタ株式会社



KONICA MINOLTA

bizhub 361i / 301i

本紙は事業者向けの商品・サービスの情報を提供しております。
記載の価格、料金には消費税が含まれておりません。
ご購入の際は別途申し受けます。

オプションシステム & 価格表

★自動両面同時読取り
原稿送り装置[DF-714]
220,000円

★自動両面原稿送り装置
[DF-632]
180,000円

★オリジナルカバー[OC-511]
10,000円

ファイニッシャー
[FS-539]
177,000円
50枚とじ対応
ファイニッシャー

ファイニッシャー
[FS-539SD]
327,000円
50枚とじ+中とじ対応
ファイニッシャー

パンチキット
[PK-524]
50,000円
FS-539/FS-539SD用
パンチ機能

パンチキット
[PK-519]
45,000円
FS-533用パンチ機能拡張

ジョブセパレーター[JS-506]
20,000円
機能別排紙振り分け

中継搬送
ユニット
[RU-513]
23,000円

本体
361i 1,710,000円
301i 1,366,000円
★原稿給紙オプションは必ずご選択ください。

FAXキット
[FK-514]
120,000円

FAX 済みスタンプユニット[SP-501]
5,000円

取付キット[MK-742]
40,000円
※1個で1回線分の
ファクス機能を拡張します。
最大2回線分(2個)の
同時装着が可能です。

FAXキット[FK-515]
120,000円
※ファクスを3回線、4回線まで増設できます。
1個で1回線分のファクス機能を拡張します。

クリーンユニット[CU-102]
85,000円

生体認証装置[AU-102]
59,800円
※置き台として、WT-506が必要です。

ICカード認証装置[AU-206]
59,800円
※置き台として、WT-506または
取付キットMK-735が必要です。

ワーキングテーブル[WT-506]
10,000円

オフラインステーブラー
[FS-P04]...30,000円
※置き台として、WT-506が必要です。

キーパッド[KP-102]
12,800円

ICカード認証専用取付キット
[MK-735]
4,000円

セキュリティーキット[SC-509]
163,000円 ※地紋セキュリティー機能拡張

紙種センサー[IM-103]
70,000円

長尺用紙セットガイド[MK-730]
25,000円

大容量給紙ユニット[LU-302]
210,000円

給紙キャビネット
[PC-116]
100,000円

給紙キャビネット
[PC-216]
150,000円

給紙キャビネット
[PC-416]
250,000円

給紙キャビネット
[PC-417]
350,000円

専用デスク
[DK-516]
50,000円

キャスターテーブル
[DK-705]
20,000円

※FS-539/SDは同時装着できません。

給紙キャビネット
[PC-116]
100,000円
・570枚×1段
・ユニバーサルトレイ

給紙キャビネット
[PC-216]
150,000円
・570枚×2段
・ユニバーサルトレイ

給紙キャビネット
[PC-416]
250,000円
・A4サイズ紙2,750枚対応

給紙キャビネット
[PC-417]
350,000円
・並列キャビネット
(左1,650枚+右1,100枚)

専用デスク
[DK-516]
50,000円

キャスターテーブル
[DK-705]
20,000円

※FS-539/SDは同時装着できません。

主なオプションの仕様

自動両面原稿送り装置 DF-632

原稿送り装置の種類	自動両面原稿送り装置
原稿の種類	薄紙 35~49g/m ² (片面) 普通紙 50~163g/m ² (片面、両面) 50~128g/m ² (混載原稿)
原稿サイズ	最大A3(ファクスモード時:最大1,000mm)
原稿積載枚数	140枚(64g/m ² 紙) 同系列、異系列混載原稿対応
原稿積載速度	コピー時(600dpi) 読み取り 速度 スキャン時(300dpi)
電源	本体より供給
大きさ(幅×奥行×高さ)	611×504×127mm
質量	約9kg



自動両面同時読み取り原稿送り装置 DF-714

原稿送り装置の種類	1パス両面原稿送り装置
原稿の種類	薄紙 35~49g/m ² (片面) 普通紙 50~163g/m ² (片面、両面)、 50~128g/m ² (混載原稿)
原稿サイズ	最大A3(ファクスモード時:最大1,000mm)
原稿積載枚数	140枚(64g/m ² 紙) 同系列、異系列混載原稿対応
原稿積載速度	コピー時(600dpi) 読み取り 速度 スキャン時(200dpi)
電源	本体より供給
大きさ(幅×奥行×高さ)	612×504×136mm
質量	約12kg

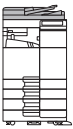

フィニッシャー FS-533

用紙サイズ	SRA3、A3、B4、A4、B5、A5、B6タテ、A6タテ、郵便はがき、封筒、インデックス紙、長尺紙
使用可能用紙	薄紙(52~59g/m ²)、普通紙(60~90g/m ²)、厚紙(91~300g/m ²)
トレイ容量 ^{※1}	ソート、グループ 仕分けソート/ 仕分けグループ ステابل
ステابلモード種類	奥1ヶ所(平行)、手前1ヶ所(平行)、センター2ヶ所
ステابل枚数	薄紙、普通紙 (52~90g/m ²) A4、B5:最大50枚 A3、B4:最大30枚
装着可能オプション	PK-519
電源	本体より供給
最大消費電力	40W以下
大きさ(幅×奥行×高さ)	473×584×195mm
質量	約12kg

※1 A4、B5は記載の枚数/部数か、高さ(73mm以下)。
A3、B4は記載の枚数/部数か、高さ(36mm以下)。

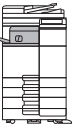

パンチキット PK-519

適用フィニッシャー	FS-533
パンチ穴数	2穴
パンチ紙坪量	52~157g/m ²
パンチ紙サイズ	A3、B4、A4、B5
電源	フィニッシャーより供給
大きさ(幅×奥行×高さ)	110×484×203mm
質量	約3.2kg



ジョブセパレーター JS-506

用紙種類	薄紙(52~59g/m ²)、普通紙(60~90g/m ²) 厚紙(91~300g/m ²)、郵便はがき、封筒、 インデックス紙、長尺紙(下段トレイに排紙)
用紙サイズ	上段トレイ 下段トレイ
最大積載枚数	上段トレイ 下段トレイ
電源	本体より供給
最大消費電力	24W以下
大きさ(幅×奥行×高さ)	451×469×227mm
質量	約1.5kg

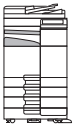

大容量給紙ユニット LU-302

用紙種類	薄紙(52~59g/m ²)、普通紙(60~105g/m ²)、厚紙(106~256g/m ²)
用紙サイズ	A4ヨコ
給紙容量	3,500枚(64g/m ²)
電源	本体より供給
最大消費電力	22W以下
大きさ(幅×奥行×高さ)	367×528×405mm
質量	約18kg

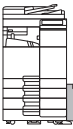

給紙キャビネット

型番	PC-116	PC-216	PC-416	PC-417
用紙種類	薄紙(52~59g/m ²)、普通紙(60~90g/m ²)、厚紙(91~256g/m ²)			
用紙サイズ	A3、B4、A4、B5、A5タテ	A4ヨコ	A4、B5、A5タテ	
給紙容量(64g/m ²)	570枚×1段	570枚×2段	2,750枚×1段	1,650枚×1段+ 1,100枚×1段
電源	本体より供給			
大きさ(幅×奥行×高さ)	615×653×246mm			
質量	約22kg	約24kg	約23kg	約43kg

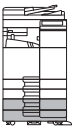

フィニッシャー FS-539

用紙サイズ	SRA3、A3ワイド、A3、B4、A4、B5、A5、B6タテ、A6タテ、郵便はがき、封筒、インデックス紙、長尺紙
使用可能用紙	薄紙(52~59g/m ²)、普通紙(60~90g/m ²)、普通紙(厚め)(91~105g/m ²)、厚紙(91~300g/m ²)
トレイ容量	第1トレイ 第2トレイ
ステابلモード種類	奥1ヶ所、手前1ヶ所、センター2ヶ所
ステابل枚数	薄紙、普通紙(52~90g/m ²) 普通紙(厚め) 厚紙(91~120g/m ²) 厚紙(121~300g/m ²)
装着可能オプション	PK-524
電源	本体より供給
最大消費電力	105W以下
大きさ(幅×奥行×高さ)	528×681×1,023mm トレイ引出し時:658×681×1,065mm
質量	約31kg

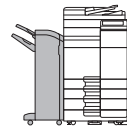

中とじ機能付きフィニッシャー FS-539SD

用紙サイズ	SRA3、A3ワイド、A3、B4、A4、B5、A5、B6タテ、A6タテ、郵便はがき、封筒、インデックス紙、長尺紙
使用可能用紙	薄紙(52~59g/m ²)、普通紙(60~90g/m ²)、普通紙(厚め)(91~105g/m ²)、厚紙(91~300g/m ²)
トレイ容量	第1トレイ 第2トレイ
ステابلモード種類	奥1ヶ所、手前1ヶ所、センター2ヶ所
ステابل枚数	薄紙、普通紙(52~90g/m ²) 普通紙(厚め) 厚紙(91~120g/m ²) 厚紙(121~300g/m ²)
中とじ機能モード	中とじ、中折り、三つ折り
中とじ用紙種類	薄紙(52~59g/m ²)、普通紙(60~90g/m ²)、厚紙(91~300g/m ²) ^{※1}
中とじ用紙サイズ	中とじ/中折り:SRA3、A3、B4、A4タテ、A3ワイド(311.1×457.2mm) (52~209g/m ²) 三つ折り:A4タテ(52~90g/m ²)
中とじ枚数	最大20枚
折り枚数	中折り:最大5枚 三つ折り:最大3枚
装着可能オプション	PK-524
電源	本体より供給
最大消費電力	105W以下
大きさ(幅×奥行×高さ)	543×681×1,023mm トレイ引出し時:658×681×1,065mm
質量	約53kg

※1 厚紙は表紙1枚のみの対応

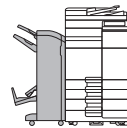

オフラインステابلー FS-P04

ステابل枚数	20枚(普通紙90g/m ²)
ステابل連続間隔	3秒間に1回
電源	本体から供給
大きさ(幅×奥行×高さ)	101×115.3×74.5mm
質量	1.2kg

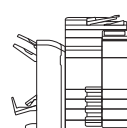

パンチキット PK-524

適用フィニッシャー	FS-539/FS-539SD
パンチ穴数	2穴
パンチ紙坪量	52~300g/m ²
パンチ紙サイズ	A3、B4、A4、B5
電源	フィニッシャーより供給
大きさ(幅×奥行×高さ)	61×492×142mm
質量	約1.8kg

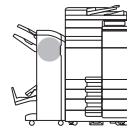

IPアドレスファクス

※オプションのFAXキットFK-514装着時。

通信プロトコル	TCP/IP、SMTP
送信原稿サイズ	A3、B4、A4
解像度	200×200dpi、400×400dpi、600×600dpi
データフォーマット	モノクロ時:TIFF-F、TIFF-S カラー時:TIFF、PDF
宛先登録	IPアドレスをワンタッチダイヤルに登録(最大2000件)
同報(順次同報)	最大605宛先(宛先がIPアドレスファクスのみの場合:最大505宛先)

ファクス機能

※オプションのFAXキットFK-514装着時。

伝送規格	スーパー G3
適用回線	一般加入回線、ファクシミリ通信網、PBX回線
通信解像度	超高精細:600×600dpi 高精細:16dot/mm×15.4line/mm、400×400dpi 精細:8dot/mm×7.7line/mm、200×200dpi 普通:8dot/mm×3.85line/mm
通信速度	33600/31200/28800/26400/24000/21600/19200/16800/14400/ 12000/9600/7200/4800/2400bps
符号化方式	JBIG、MMR、MR、MH
送信原稿サイズ	最大A3(長尺原稿最大1,000mm:自動原稿送り装置使用時)
記録サイズ	最大A3
伝送時間	2秒台 [※]
短縮ダイヤル	2,000件
プログラムダイヤル	400件
グループ登録	100件
順次同報通信	最大600件

※A4判700文字程度の当社標準原稿を、標準的画質(8dot/mm×3.85line/mm)でスーパーG3モード(ITU-T.34準拠33.6kpps以上)、JBIG符号により送信した場合の時間です。

連携ソリューション製品価格表

※仕様・動作環境についてはホームページまたは各製品カタログをご覧ください。

■仕分け名人 V2

商品名	標準価格(税別)
仕分け名人 V2 基本機能版	30,000円
仕分け名人 V2 FAX連携版	50,000円
仕分け名人 V2 アップグレード版	20,000円

※ソフトウェアはダウンロードサイトにてご提供です。
インストール・アンインストールのライセンス認証時にインターネット環境が必要です。

サポート項目	料金(税別)
インストール料金	3,000円/ライセンス
操作教育指導料金	5,000円/30分

※1 訪問あたり別途基本料金(10,000円)を申し受けます。(移動距離が弊社拠点より31km以上の場合はお問合せください)

■Dispatcher Phoenix

商品名(ソフトウェアライセンス)	標準価格(税別)
Dispatcher Phoenix ベーシックライセンス	204,500円
Dispatcher Phoenix ベーシックライセンス(1-9 Active Inputs) ソフトウェアメンテナンスライセンス	20,200円/年

サポート項目	料金(税別)
インストール料金	別途お見積
操作教育指導料金	別途お見積

■複合機便利機能アプリ

商品名	標準価格(税別)	
bizhub Connector for Box ^{※1}	14,850円/台	Box向け
bizhub Connector for OneDrive for Business ^{※1}	14,850円/台	OneDrive for Business向け
bizhub Connector G-1 ^{※2} デバイスライセンス(1 デバイス)	15,000円/台	Google Apps™ 向け
bizhub Connector S-1 ^{※2} デバイスライセンス(1 デバイス)	15,000円/台	Microsoft SharePoint®向け
bizhub Connector E-1 ^{※2} デバイスライセンス(1 デバイス)	15,000円/台	Evernote®向け
bizhub スキャン for Dropbox ^{※1}	初期:5,000円/台 月額:2,000円/台	Dropbox向け
bizhub スキャンイメージ 分割アプリ ^{※1 ※3}	初期:オープン価格 月額:[基本料金]500円/台 [従量料金]10円/1スキャン	—

※1 当社オフィス用品購買サイト「bizconcie」からのご購入となります。ダウンロードにはインターネット環境が必要です。
※2 複合機1台あたり5,000円のセットアップ料金を申し受けます。後付の場合は、別途、出勤費用を1訪問あたり5,000円申し受けます。
※3 基本料金とスキャンの回数に応じた従量料金の合算金額を毎月お客様へご請求させていただきます。

■i-Option

商品名	機能名称	標準価格(税別)
ライセンスキット LK-104 v3 ^{※1}	音声ガイド	15,000円
ライセンスキット LK-106	バーコードフォント	15,000円
ライセンスキット LK-107	Unicodeフォント	15,000円
ライセンスキット LK-108	OCRフォント	15,000円
ライセンスキット LK-110 v2	ファイル形式拡張パッケージ	45,000円
ライセンスキット LK-111	ThinPrint機能	5,000円
ライセンスキット LK-114 ^{※2}	サーバーレスコピーキタス機能	80,000円
ライセンスキット LK-115 v2	TPM機能	7,000円
ライセンスキット LK-116	ウイルススキャンソフト	42,000円
ライセンスキット LK-117 ^{※3}	IPファクス機能	20,000円

※1 オプションのデバイス接続/Fキット EK-608またはEK-609が必要です。※2 使用には、月間保守料金1,000円/台(税別)が必要です。※3 オプションのFAXキットが必要です。※ライセンスキットは各2,500円の取付料を申し受けます。

■bizhub essentials

サービス名	標準価格(税別)		備考
	初期	月額	
bizhub essentials 初期費用	15,000円		bizhub essentials と連携する複合機1台あたりの初期設定費用
bizhub essentials デバイスライセンス(5ユーザー付) ^{※1}		1,500円	最低利用期間 1年以上
bizhub essentials デバイスライセンス+remote fax パック(各5ユーザー付) ^{※2}		2,500円	
仕分け名人 for bizhub essentials		1,000円	bizhub essentials のライセンスが必要です。

※1 bizhub essentials デバイスライセンス(20ユーザー付)および(50ユーザー付)も選択いただけます。
※2 bizhub essentials デバイスライセンス+remote fax パック(各20ユーザー付)および(各50ユーザー付)も選択いただけます。
※ bizhub remote fax のご利用には、オプションのFAXキットが必要です。
※ bizhub essentials をご利用いただくためにはオンラインストレージのアカウントが必要になります。
対応のストレージのアカウントを予め取得してください。(対応ストレージ: Box / Google Drive / Drop box / One Drive)

■サーバーレス複合機統合認証

商品名	標準価格(税別)	備考
サーバーレス複合機統合認証(親機台あたり)	80,000円	アプリケーションのライセンス料金
設置料金(親機台あたり)	10,000円/台	アプリケーションのインストール作業料金
設置料金(子機台あたり)	3,000円/台	認証設定の作業料金
認証設計料金(1案件あたり)	45,000円/件 ^{※1}	認証環境の設計料金
保守料金(親機台あたり)	3,000円/月	アプリケーションの保守料金

※1 複合機台数が11台以上の場合は、都度見積となります。
※ 複合機管理者への説明、お客様の運用に合わせたマニュアルを作成する場合は別途費用となります。

寸法図(単位:mm)

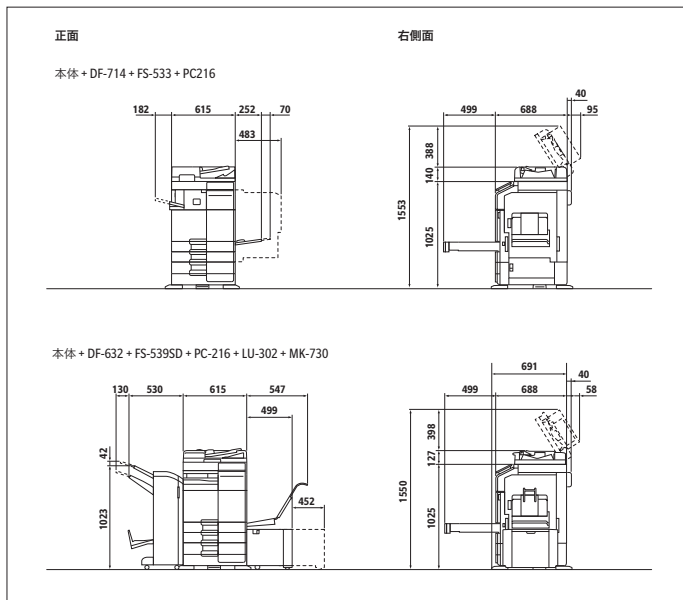

クライアント環境設定料

サービス名	設定料金(税別)	サービス内容
コニカミノルタ提供プリンタードライバ設定	2,000円/台	コニカミノルタが提供するプリンタードライバインストールの設定作業および動作確認(LAN/USB接続)
スキャナー設定	2,500円/台	スキャナー設定および動作確認

ソフトウェアインストール料

サービス名	設定料金(税別)	サービス内容
コニカミノルタ提供ソフトウェアインストール	2,500円/台	コニカミノルタが提供するソフトウェアのインストールと設定作業および起動確認(仕様説明・操作説明は除く)
ソフトウェアアンインストール	2,000円/台	指定ソフトウェアのアンインストール(アンインストール機能付きのものに限る)

※上記のオプション取付料金、クライアント環境設定料およびソフトウェアインストール料は、コニカミノルタジャパン株式会社設置した場合の実費例です。

■本体標準価格 bizhub 361i 1,710,000円(搬入設置料金45,000円)<税別>
bizhub 301i 1,366,000円(搬入設置料金45,000円)<税別>

オプション	価格(税別)	取付料金(税別)	備考
自動両面同時読取り原稿送り装置★ DF-714	220,000円	4,000円	
自動両面原稿送り装置★ DF-632	180,000円	4,000円	
オリジナルカバー★ OC-511	10,000円	—	
給紙キャビネット PC-116	100,000円	5,000円	570枚×1段、ユニバーサルトレイ
給紙キャビネット PC-216	150,000円	5,000円	570枚×2段、ユニバーサルトレイ
給紙キャビネット PC-416	250,000円	5,000円	A4サイズ紙2,750枚対応
給紙キャビネット PC-417	350,000円	5,000円	並列キャビネット(左1,650枚+右1,100枚)
専用デスク DK-516	50,000円	2,000円	
キャスターテーブル DK-705	20,000円	2,000円	FS-539/FS-539SDは同時装着できません。
大容量給紙ユニット LU-302	210,000円	5,000円	A4サイズ3,500枚給紙
ジョブセパレーター JS-506	20,000円	2,000円	機能別排紙振り分け
フィニッシャー FS-533	120,000円	5,000円	インナータイプ
パンチキット PK-519	45,000円	2,500円	FS-533用パンチ機能拡張
フィニッシャー FS-539	177,000円	5,000円	50枚とじ
フィニッシャー FS-539SD	327,000円	15,000円	50枚とじ+中とじ機能セット
パンチキット PK-524	50,000円	2,500円	FS-539/539SD用パンチ機能
中継搬送ユニット RU-513	23,000円	—	FS-539/539SD装着時に必要
オフラインステープラー FS-P04	30,000円	2,500円	20枚手動ステープラー ※置き台として、WT-506が必要です。
ワーキングテーブル WT-506	10,000円	—	
長尺用紙セットガイド MK-730	25,000円	—	長尺紙用
キーパッド KP-102	12,800円	2,000円	ハードテンキー
FAXキット(1/2回線用) FK-514	120,000円	10,000円	スーパー G3ファクス/IPアドレスファクス機能拡張 2回線増設時はFK-514がもう1つ必要です。
FAXキット(3/4回線用) FK-515	120,000円	10,000円	ファクスを3回線、4回線に拡張します。3回線では1つ、4回線では2つ必要です。 3回線、4回線増設時に1つだけ必要です。
FAXキット(3/4回線用)用取付キット MK-742	40,000円	—	
FAX済みスタンプユニット SP-501	5,000円	1,000円	
交換スタンプ	1,100円	—	SP-501の交換用、約10,000回×1個
ハンドセットTypeB	11,000円	—	置き台としてWT-506が必要です。
防湿ヒーターキット HT-509	15,000円	2,500円	PC-116/216/416/417拡張時、2段目と3段目の間に装着
防湿ヒーター(ヒーター部) HT-510	11,300円	2,500円	防湿ヒーター利用時HT-510とMK-719がセットで必要です。
防湿ヒーター(電源部) MK-719	23,000円	2,500円	
電源トランスキット TK-101	35,000円	2,500円	LU-302用防湿ヒーター電源ユニット
紙種センサー IM-103	70,000円	5,000円	紙の種類を検知します。
セキュリティキット SC-509	163,000円	5,000円	地紋セキュリティ機能拡張
デバイス接続I/Fキット EK-608	25,000円	2,500円	LK-104 v3 音声ガイド用内蔵スピーカー /USB端子拡張
デバイス接続I/Fキット EK-609	35,000円	2,500円	LK-104 v3 音声ガイド用内蔵スピーカー /USB端子拡張/Bluetooth LE対応用
アップグレードキット UK-221	32,000円	5,000円	無線ネットワーク接続、ErPモード復帰用無線キット、IEEE802.11ac対応無線キット
拡張ストレージキット EM-908	113,400円	5,000円	1TB SSDを付替えるため、初期設置での装着が必須(後付け不可)
生体認証装置 AU-102	59,800円	2,500円	置き台としてWT-506が必要です。
ICカード認証装置 AU-206	59,800円	2,500円	置き台としてWT-506またはMK-735が必要です。
ICカード認証専用取付キット MK-735	4,000円	2,500円	本体内蔵型ICカード認証装置取付キット
アシストハンドル AH-101	20,000円	—	
クリーンユニット CU-102	85,000円	5,000円	複合機本体内で発生した微細な粒子(UFP)を捕集し、機外への排出を抑えます。
ステープル針 SK-602	4,800円	—	5,000針×3 (FS-533/FS-539/FS-539SD用)
FeliCaカード	オープン価格	—	
MIFARE(UID)カード	オープン価格	—	

★原稿給紙オプションは必ずご選択ください。 ※上記搬入設置料・取付料金は、コニカミノルタジャパン株式会社 が設置した場合の実費例です。 ※時間を指定して搬入作業を実施する場合、別途5,000円(税別)が必要となります。 ※特殊作業(階段作業、クレーン使用等)、移設による搬出・搬入、休日/時間外、遠隔地作業については、別途料金が必要となります。 ※オプション複数取付の場合は、それぞれの取付料を申し受けます。

■保守サービス

361i/301iをご購入の際には、保守サービスシステムとしてチャージシステム契約またはスポットシステム契約のいずれかを選択していただけます。

■チャージシステム

機械を常に最良の状態でお使いいただくことを目的として、トラブルを事前に防ぎ、また万一の時に迅速な保守サービスを実施するシステムです。

チャージシステム料金

1ヶ月のカウンタ数が基本料金に満たない場合でも基本料金(月額)をお支払いいただけます。

基本料金	bizhub 361i	
	9,300円(1,000カウント含む)	
月間出力枚数	カウント料金	
1,001~5,000	6.5円	
5,001~10,000	6.0円	
10,001カウント以上	5.5円	

※左記料金には、イメージングユニットの貸与料、部品の交換・調整に必要な費用やトナーが含まれています。

※長尺紙を印刷する場合、用紙の長さによりカウンタ数が異なります。詳細につきましては、販売担当者にお問い合わせください。

※ご請求は、カウンター数値から算出され、1ヶ月単位で行います。(但し、通過通減方式により、各層の料金帯を必ず通過し計算いたします。)

※チャージシステム契約の有効期間は契約開始日から2年間とし、以後部品・資材の供給終了のご案内を差し上げるまで、1年毎に自動延長となります。但し、多年経過その他使用状態により保守サービスの提供が困難と当社またはサービス実施店が認めた場合は自動延長の対象外となります。尚、契約開始日より5年経過後はチャージ料金を10%アップさせていただきます。また、機器の部品または資材等の供給が終了となった場合は、事前にその旨を通知させていただきます。次回回の契約更新が最終の更新となります。詳細につきましては、販売担当者にお問い合わせください。

※トナー及び廃棄トナーボックスの配送料をご請求させていただきます。

※推奨紙は、コニカミノルタJペーパーとなります。

※記載の価格、料金には消費税が含まれておりません。ご請求の際は別途申し受けます。

■スポットシステム

機械の修理とイメージングユニット、トナー、部品、その他の関連製品の供給および交換をお客様のご要請の都度、有償でお引き受けするシステムです。イメージングユニット、トナー、部品、その他の商品をお買い上げいただけます。詳細につきましては、販売担当者にお問い合わせください。

基本料金	bizhub 301i	
	2,900円(300カウント含む)	
月間出力枚数	カウント料金	
301~1,000	7.8円	
1,001カウント以上	7.3円	

国内総販売元

コニカミノルタ ジャパン株式会社
〒105-0023 東京都港区芝浦 1-1-1

製造元

コニカミノルタ株式会社